



**MANUALE
DI POSA
AQUABOARD**



IL MANUALE AQUABOARD

Il Manuale di Posa AquaBoard vuole essere una guida ai vantaggi che la lastra in gesso rivestito per l'esterno offre agli Applicatori e ai fruitori del sistema AquaBoard.

Questa pubblicazione dà un accesso immediato alle informazioni teoriche del sistema AquaBoard, ai suoi componenti dedicati e alle metodologie di corretta posa di:

- pareti e contropareti esterne direttamente esposte;

- pareti, contropareti e controsoffitti interni o esterni non direttamente esposti alle intemperie.

Ogni tipologia di posa viene descritta passo-passo illustrando le specifiche azioni da seguire per una posa a regola d'arte.

Vengono inoltre indicati i quantitativi medi per ogni sistema al fine di consigliare il corretto utilizzo dei

componenti stessi.

Per verificare la rispondenza del sistema AquaBoard alle caratteristiche progettuali richieste da un capitolato, o per realizzarlo a propria discrezione, bisogna usare criteri di valutazione semplici ma indispensabili suggeriti in questo manuale.

Per qualsiasi dubbio o richiesta, invece, va contattato l'Ufficio Tecnico di Siniat.



INDICE



6
Chi siamo, cosa facciamo



7
Sviluppo sostenibile



11
Sistema AquaBoard
L'innovazione dei sistemi a secco per l'esterno
Applicazioni del sistema AquaBoard



43
Istruzioni di posa (2)
Pareti, contropareti e controsoffitti interni o esterni non direttamente esposti alle intemperie
Pareti e contropareti
Posa dell'orditura metallica
PregyMetalAquaBoard
Posa dell'isolante
Posa delle lastre AquaBoard
Trattamento dei giunti
Finitura
Controsoffitti
Posa dell'orditura metallica
PregyMetalAquaBoard
Posa delle lastre AquaBoard
Posa dell'isolante
Trattamento dei giunti
Finitura



55
Appendice 1
Sistemi AquaBoard e quantitativi medi
Pareti esterne AquaBoard – rasante diretto
Pareti esterne AquaBoard – applicazione cappotto
Pareti interne AquaBoard – singolo o doppio paramento con lastre BA13
Contropareti interne AquaBoard – singolo o doppio paramento con lastre BA13
Controsoffitti esterni AquaBoard – semplice paramento con lastre AquaBoard BA13
Controsoffitti interni AquaBoard – semplice paramento con lastre AquaBoard BA13



69
Appendice 2
Scuola di posa itinerante



17
I componenti del sistema AquaBoard
Elementi base
Elementi di finitura per applicazioni direttamente esposte
Elementi di finitura per applicazioni interne o esterne non direttamente esposte



23
Movimentazione e lavorabilità



27
Istruzioni di posa (1)
Pareti e contropareti esterne direttamente esposte (rasante diretto o cappotto)
Posa dell'orditura metallica
PregyMetalAquaBoard
Vani, porte e finestre
Posa delle lastre AquaBoard
Trattamento dei giunti
Posa accessori
Rasatura e finitura rasante diretto
Rasatura e finitura sistema cappotto
Rasatura e finitura del pannello isolante



77
Appendice 4
Gamma



83
Appendice 5
Documentazione tecnica



73
Appendice 3
Sicurezza
Sicurezza sul lavoro
La sicurezza dei sistemi



87
Appendice 6
Referenze Expo



91
Appendice 7
Referenze Italia

CHI SIAMO, COSA FACCIAMO.

Siniat è la divisione gesso del gruppo Etex, specializzata nella produzione di sistemi costruttivi a secco. Siniat è presente in Italia dal 1989, con due stabilimenti produttivi in Abruzzo, la sede commerciale ed amministrativa a Vellezzo Bellini (PV) ed una organizzazione tecnico-commerciale distribuita sull'intero territorio nazionale.

Il centro ricerche di Divisione, ad Avignone, l'esperienza

consolidata in decenni di attività, la recente acquisizione da parte del gruppo Etex, mettono a disposizione di Siniat una combinazione unica di competenze e capacità.

I sistemi costruttivi a secco sono l'evoluzione per la gestione della cantieristica, rispondendo alle esigenze di razionalizzazione logistica ed organizzativa, rapidità esecutiva, semplificazione dell'integrazione impiantistica, riduzione di

pesi e spessori dei sistemi, fornendo elevate prestazioni di comfort, resistenza a fuoco, isolamento termico ed acustico, oltre che resistenza anti-sismica.

In tali ambiti Siniat svolge un ruolo di leader, se non di precursore, investendo le proprie risorse nello sviluppo di soluzioni innovative che trasformino il modo di costruire, mettendo al centro la qualità della vita delle persone e la sostenibilità ambientale.



SVILUPPO SOSTENIBILE

SVILUPPO SOSTENIBILE

Siniat investe le proprie risorse nello sviluppo di soluzioni innovative che trasformano il modo di costruire, mettendo al centro la qualità della vita delle persone e la sostenibilità ambientale. I nostri prodotti e le nostre soluzioni sono concepiti per contribuire a costruzioni eco-efficienti, riducendo l'impatto ambientale a partire dalla gestione della materia prima gesso, grazie anche al recupero e riciclaggio degli scarti di cantiere, reimmessi nel processo produttivo e quindi deviati dallo smaltimento, fino alla progettazione ed allo sviluppo di sistemi ad elevata efficienza energetica.

Tecnologie innovative installate nell'impianto di produzione lastre permettono di trasformare prodotti di recupero in risorse di valore.

Un risultato di eccellenza è l'alto contenuto di materiale di recupero delle nostre lastre.

Tale valore dichiarato nelle schede prodotto è convalidato da ICMQ, ente terzo che ha verificato i

nostri processi produttivi che portano a tale successo.

I prodotti, i sistemi ed i servizi offerti da Siniat contribuiscono all'ottenimento di crediti nei protocolli di valutazione di sostenibilità edilizia. (Crediti Leed, Crediti Itaca).

Tutte le lastre Pregy, inclusa AquaBoard sono riciclabili al 100%.



**Lastra 100% riciclabile
Crediti LEED, ITACA**





Tutte le lastre Pregy, inclusa AquaBoard sono riciclabili al 100% con PregyGreenService: il servizio offerto da Siniat ai propri clienti, per il recupero e riciclo degli scarti di cartongesso.

Grazie a PregyGreenService il cliente può contribuire attivamente alla gestione sostenibile degli scarti di cartongesso, nel pieno rispetto dei principi della normativa ambientale vigente in materia di rifiuti, privilegiando il recupero allo smaltimento.

Il Cliente con PregyGreenService può avvantaggiarsi di un servizio:

- semplice, grazie al rapporto diretto ed unico con Siniat;
- flessibile, in risposta alle proprie esigenze;
- conveniente, riducendo i crescenti costi di smaltimento del mercato dei rifiuti;
- duraturo, grazie alla potenzialità di recupero nell'impianto Siniat.

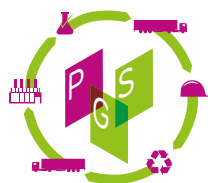

PregyGreenService è la soluzione concreta che permette il ciclo continuo ed infinito del gesso:

- il gesso separato torna a nuova vita nelle lastre;
- la carta separata viene avviata a recupero in centri specializzati.

Il tesoro più prezioso è la salvaguardia dell'ambiente.



PregyGreenService.

Servizio di recupero e riciclo scarti di cartongesso.

Vantaggi

- Riduzione degli scarti conferiti in discarica.
- Flessibilità e semplicità del servizio a misura delle esigenze.
- Risparmio, rispetto ai crescenti costi di smaltimento in discarica.
- Contributi per l'edilizia sostenibile.

Per maggiori informazioni visita il sito internet www.siniat.com o chiedi al tuo Distributore di fiducia.

www.siniat.it

SISTEMA AQUABOARD

L'INNOVAZIONE NEI SISTEMI A SECCO PER L'ESTERNO



**CERTIFICATO
ANTISISMICO**

ANTISISMICA

Il sistema AquaBoard è la soluzione innovativa per la realizzazione di:

- pareti di tamponamento o contropareti esterne in grado di garantire ottime performance termoacustiche;
- controsoffitti esterni non direttamente esposti agli agenti atmosferici;
- pareti, contropareti e controsoffitti interni in ambienti ad elevata umidità.



VANTAGGI DEL SISTEMA:

- Fino al 60% di risparmio sui costi di installazione.
- Facilità di movimentazione e facilità di taglio (con cutter).
- Giunti di dilatazione ridotti fino al 50%: da realizzare ogni 15 m.
- Lastra 100% riciclabile.
- Posa delle lastre verticale o orizzontale.
- Nelle applicazioni non direttamente esposte non è necessaria la rasatura.



RESISTENZA AGLI AGENTI ATMOSFERICI:

Eccezionale resistenza all'acqua (assorbimento < 3% secondo EN520),

La lastra, una volta installata, può essere lasciata direttamente esposta alle condizioni atmosferiche fino a 6 mesi, senza realizzare l'immediata rasatura o protezione della superficie.

Resistente a Funghi e muffe.



VALIDAZIONI TECNICHE:

ITC-CNR:
Certificato di Durabilità del Sistema



Istituto Giordano:
Certifica antieffrazione

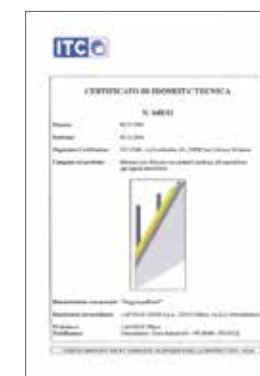

APPLICAZIONI DEL SISTEMA AQUABOARD

In funzione dell'opera da realizzare, il sistema AquaBoard prevede due tipologie di trattamento della lastra:

– Applicazioni esterne direttamente esposte

agli agenti atmosferici, prevedono un trattamento di rasatura superficiale che verrà dettagliato in seguito.

– Applicazioni che non prevedano la diretta esposizione agli agenti

atmosferici, non necessitano di rasatura, vengono bensì trattati secondo le normali procedure dei sistemi a secco con l'impiego di componenti (stucco e banda) specifici.

PARETI E CONTROPARETI ESTERNE DIRETTAMENTE ESPOSTE



Montanti PregyMetalAquaBoard

Guide PregyMetalAquaBoard 10/10

Lastra AquaBoard

Viti AquaBoard

Trattamento dei giunti con Adesivo&Rasante e nastro AquaBoard

Rete AquaBoard

Ciclo esterno di finitura approvato Mapei: Quarzolite Base Coat+Quarzolite Tonachino/ Elastocolor Tonachino Plus

NON NECESSITA DI RASATURA

PARETI E CONTROPARETI ESTERNE NON DIRETTAMENTE ESPOSTE

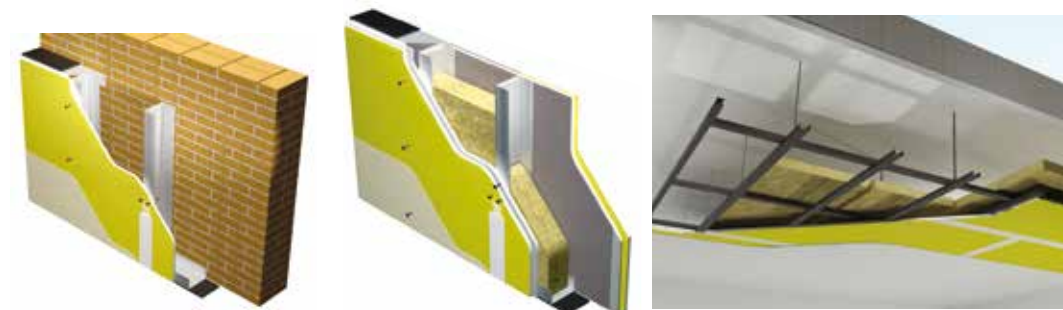

Accessori metallici anticorrosione C3, C5 o C5-M



Lastra AquaBoard

Montanti PregyMetalAquaBoard

Guide PregyMetalAquaBoard

Isolante

Viti AquaBoard

Trattamento dei giunti con bande e stucco AquaBoard

Sistema di finitura idoneo per ambienti umidi previa stesura del primer





I COMPONENTI DEL SISTEMA AQUABOARD

I COMPONENTI DEL SISTEMA AQUABOARD

Il sistema AquaBoard si compone di elementi base, da impiegare in qualsiasi applicazione: lastra, viti, struttura metallica e accessori.
Dovrà poi essere scelto il tipo di trattamento superficiale (rasante o stucco), in funzione dell'applicazione: direttamente esposta o non direttamente esposta agli agenti atmosferici.

Di seguito riportiamo una breve descrizione dei componenti del sistema.

ELEMENTI BASE

Lastra AquaBoard

Descrizione

AquaBoard e' una lastra per esterno e per ambienti interni ad elevata umidita' che si lavora come il cartongesso ed e' particolarmente resistente agli agenti atmosferici. È resistente alla decomposizione, delaminazione e deterioramento dovuto all'esposizione diretta durante il cantiere e può

essere usata come base per diversi sistemi di finitura.

AquaBoard è marcata CE in conformità alle norme EN15283-1 (tipo GM-F, GM-H1, GM-I) e EN520 (tipo D, E, F, H1, I).

Composizione

- Rivestimento idrofugo costituito da una miscela di fibre impregnate di leganti e additivi idrorepellenti.
- Nucleo in solfato di calcio biidrato ad alta densità resistente all'acqua (assorbimento d'acqua secondo EN520 < 3%), additivato con fibra di vetro per una maggiore resistenza meccanica e biocidi per prevenire la crescita di funghi e muffe.

Aspetto

La lastra AquaBoard è di colore giallo su entrambe le facce e presenta i bordi longitudinali assottigliati.

Stoccaggio

I bancali di lastre, vanno sempre disposti in luogo piano, asciutto e coperto, per un massimo di 7 sovrapposti.

Movimentazione

La movimentazione di più lastre impilate deve avvenire in orizzontale; la movimentazione della singola lastra è consigliata in verticale. In particolare, è necessario evitare lo sfregamento dei prodotti l'uno sull'altro e gli urti degli spigoli contro il suolo. Si consiglia di verificare sempre la portata del solaio in funzione del peso del bancali da stoccare sul piano.



CARATTERISTICHE TECNICHE

Densità secondo EN520	860 kg./m ³
Peso	10,8 kg. m ²
Conducibilità termica secondo EN12664	0,25 W/mK
Fattore di permeabilità al vapore secondo EN ISO 12572	11
Classe di Reazione al Fuoco	A2-s1, d0
Assorbimento d'acqua (2h di immersione secondo EN520)	<3%

Le viti

Le viti AquaBoard

sono autofilettanti ad elevata resistenza in atmosfera salina. Sono disponibili sia per struttura in metallo che per struttura in legno.

Viti AquaBoard	Struttura metallica Spessore 6/10		Struttura Legno	
	Lastra singola	Lastra doppia	Lastra singola	Lastra doppia
WAB25 Viti AquaBoard 25 mm	•		•	
WAB41 Viti AquaBoard 41 mm	•	•	•	
WAB42L Viti AquaBoard 42 mm				•

I profili metallici

I profili metallici costituenti le orditure portanti dei sistemi pareti, contropareti e controsoffitti PregyMetalAquaBoard, sono marcati CE secondo la Norma EN 14195. Sono prodotti in acciaio tipo

DX51D con rivestimento in Aluzinc AZ150 ed hanno una resistenza in atmosfera salina maggiore di 1000 ore.

Stoccaggio

E' preferibile stoccare la struttura metallica in luogo coperto e asciutto.

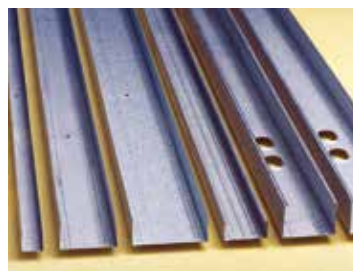

Accessori

Per il sistema AquaBoard sono disponibili accessori speciali testati e classificati secondo DIN 55634 e EN ISO12994-6 in classe anticorrosione media C3, molto alta C5 e molto alta (marina) C5-M.



ELEMENTI DI FINITURA PER APPLICAZIONI DIRETTAMENTE ESPOSTE

Adesivo&rasante AquaBoard

AquaBoard è un rasante minerale monocomponente a base cemento, specifico per rasatura diretta o per l'incollaggio di pannelli isolanti su lastre AquaBoard. Adesivo&rasante disponibile in due granulometrie, grana fine e grana grossa.

Stoccaggio

Protezione di sacchi singoli o in pallets non aperti
I sacchi devono essere stoccati al coperto in

zone asciutte e protette dall'umidità.
Stoccaggio per brevi periodi
Proteggere dall'umidità del suolo interponendo un foglio di plastica sotto i sacchi o pallets.

Stoccaggio per lunghi periodi
Coprire sacchi e pallets con fogli di plastica e sollevarli dal suolo su appositi supporti.

Protezione di sacchi aperti
Aprirli dalla parte superiore. Chiuderli, quando non in uso, ripiegando l'apertura del sacco: si eviteranno

contaminazioni da altri prodotti nonché possibili infiltrazioni di umidità che potrebbero ridurre le prestazioni del prodotto.



CARATTERISTICHE TECNICHE

Granulometria	0-1.000 µm
Fattore di permeabilità al vapore secondo EN ISO 12572	16
Temperature di applicazione	+ 5°C + 35°C
Temperature di esercizio	- 30°C + 80°C
Tempo di aggiustabilità	≥ 20 min.
Scadenza	12 mesi nella confezione originale, in luogo asciutto.

Rotolo rete AquaBoard

Il rotolo di rete AquaBoard in fibra di vetro antialcalina ad elevata resistenza elastica e meccanica, viene impiegato per il rinforzo alla rasatura in esterno con Adesivo&Rasante AquaBoard. E' disponibile in rotoli da 1x50 m ed ha una grammatura di 160 gr/m².



Nastro in rete per giunti AquaBoard

Il nastro in rete per giunti AquaBoard in fibra di vetro antialcalina ad elevata resistenza elastica e meccanica, viene impiegato per l'armatura dei giunti tra le lastre con Adesivo&Rasante AquaBoard. E' disponibile in rotoli da 6,25cmx50m ed ha una grammatura di 160 gr/m².



Profili di finitura

Sono disponibili i seguenti profili di finitura:

PROFILO DI PARTENZA IN ALLUMINIO



PARASPIGOLO IN PVC E RETE DA 8X12 CM

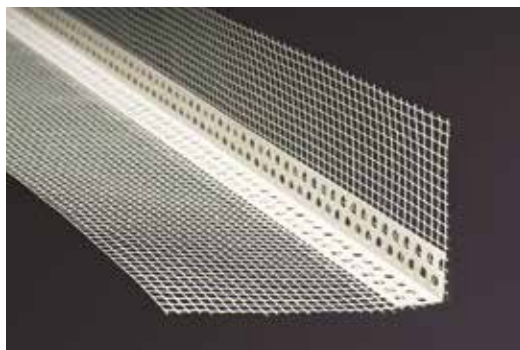

PARASPIGOLO IN PVC E RETE DA 10X10 CM con gocciolatoio

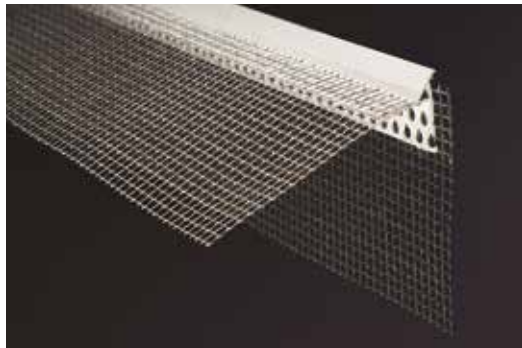

GIUNTO DI DILATAZIONE ANGOLARE

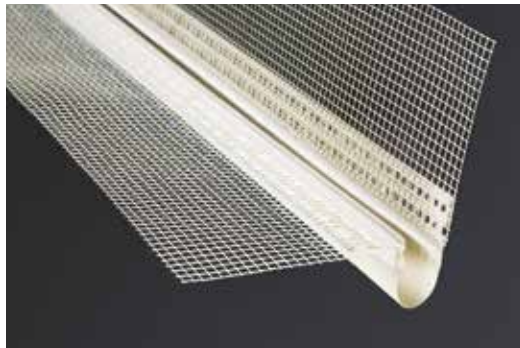

GIUNTO DI DILATAZIONE LINEARE



ELEMENTI DI FINITURA PER APPLICAZIONI INTERNE O ESTERNE NON DIRETTAMENTE ESPOSTE

Stucco in pasta AquaBoard

Stucco in pasta a essiccazione ad elevata resistenza all'umidità. Da impiegarsi per la realizzazione dei giunti di lastre AquaBoard applicate in ambienti interni particolarmente umidi o esterni non direttamente esposti agli agenti atmosferici.

Stoccaggio

Protezione dei secchi
Proteggere il prodotto dalla luce diretta del sole, dal troppo caldo o dal troppo freddo.

Protezione dei secchi aperti
Chiudere sempre bene il contenitore a fine lavoro.

Stoccaggio per lunghi periodi
Non sovrapporre i bancali di stucco.



CARATTERISTICHE TECNICHE:

Tempo di essiccazione	8 ore
Tempo per mani successive	24/48 ore
Temperature di applicazione	+ 5°C + 35°C
Scadenza	9 mesi nella confezione originale, in luogo asciutto.

Banda in rete per giunti AquaBoard

La banda in rete AquaBoard è da utilizzare per la finitura dei giunti con stucco AquaBoard. E' disponibile in rotoli da 5 cm x 90 m una grammatura di 160 gr/m².



MOVIMENTAZIONE E LAVORABILITÀ

MOVIMENTAZIONE E LAVORABILITÀ

Il sistema AquaBoard consente fino al 50% di risparmio sul tempo di installazione, grazie all'ottima lavorabilità, versatilità e facilità di movimentazione.

Infatti, la lastra AquaBoard si lavora come una normale lastra di gesso rivestito. L'attrezzatura necessaria si compone di attrezzi manuali di facile impiego, i quali consentono di operare con immediatezza, in buona economia ed efficacemente.



Movimentazione

La lastra AquaBoard è facilmente movimentabile: pesa 10.8 kg/m².

È disponibile in due lunghezze: quella da 2 metri pesa 26 kg, quella da 3 metri pesa 39 kg; possono pertanto essere movimentate da una sola persona.

La movimentazione in cantiere della lastra può

avvenire anche in orizzontale. Prestare sempre attenzione a non danneggiare gli spigoli.

Taglio

la lastra si taglia con un semplice cutter, senza la necessità di attrezzature automatiche, permettendo di realizzare in modo semplice e rapido anche le soluzioni architettonicamente più elaborate adattandosi alle complesse esigenze

dell'architettura contemporanea.

È possibile realizzare giunti a bandiera anche in opera, semplificando le operazioni di posa.



Avvitatura

Anche l'avvitatura della lastra alla struttura metallica, avviene in modo semplice e veloce, secondo le normali procedure delle lastre in gesso rivestito.

La posa della lastra può avvenire indifferentemente in verticale o in orizzontale.

Prestare attenzione alla corretta avvitatura.



Giunto di dilatazione

Grazie all'elevata stabilità dimensionale della lastra AquaBoard, analogamente a quanto avviene per le lastre in gesso rivestito, i giunti di dilatazione devono essere previsti ogni 15 m o in corrispondenza dei giunti strutturali.

Curvatura

L'impiego di lastre AquaBoard rende possibile la realizzazione di superfici curve fino ad un raggio minimo di curvatura pari a 1,5 m.

Raggi di curvatura inferiori possono essere realizzati impiegando strisce di lastre. Contattare la Divisione Tecnica di Siniat per ulteriori dettagli.

E' in ogni caso necessario adeguare opportunamente l'interasse della struttura metallica e procedere alla posa delle lastre in orizzontale.

CONTROLLO DELL'AVVITATURA

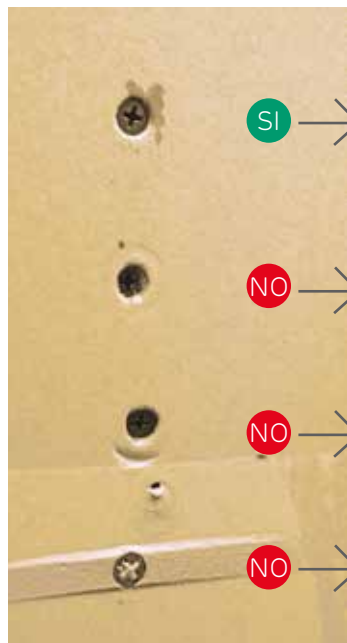

SI

AVVITATURA OTTIMALE:
LA TESTA DELLA VITE È
LEGGERMENTE SOTTO
IL PIANO LASTRA.

NO

No! La vite ha perforato
le fibre.

NO

No! La testa della vite è
inclinata rispetto al piano
della lastra.

NO

No! La testa della vite è
rimasta fuori dal piano
della lastra.



ISTRUZIONI DI POSA

1

PARETI E CONTROPARETI ESTERNE DIRETTAMENTE ESPOSTE (Rasante Diretto o Cappotto)

Le modalità di posa delle pareti e controparti esterne del Sistema AquaBoard, seguono le procedure della realizzazione dei normali sistemi in cartongesso, ampiamente descritti nel Manuale Del Posatore di Siniat, con alcuni accorgimenti necessari alla protezione degli stessi dagli agenti atmosferici esterni.

Infatti le pareti e le contropareti esterne si

realizzano mediante la posa di orditura metallica portante PregyMetalAquaBoard e rivestimento con lastre AquaBoard, dimensionate e scelte in funzione delle condizioni del luogo e dei requisiti prestazionali statici, termici ed acustici richiesti: altezza dell'edificio, spinta massima del vento prevista (in funzione della localizzazione, dell'esposizione e dell'altezza

dell'edificio) e azione sismica di progetto.

La finitura del sistema può avvenire mediante rasatura diretta della lastra AquaBoard, oppure tramite incollaggio di pannelli isolanti per cappotto.

Per semplicità espositiva, qui di seguito si riportano le principali fasi di posa della semiparete esterna.

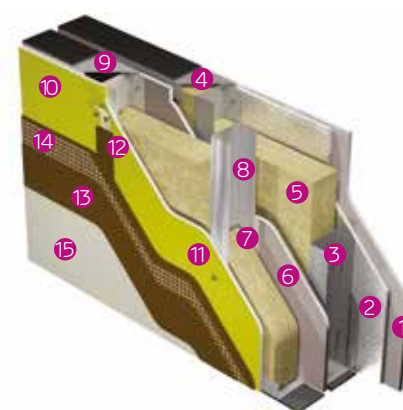

- 1 Lastra LaDura
- 2 Lastra PregyVapor
- 3 Montanti PregyMetal
- 4 Guide PregyMetal
- 5 Isolante
- 6 Lastra LaDura Plus
- 7 Viti LaDura
- 8 Montanti PregyMetalAquaBoard
- 9 Guide PregyMetalAquaBoard 10/10
- 10 Lastra AquaBoard
- 11 Viti AquaBoard
- 12 Trattamento dei giunti con rasante e nastro AquaBoard
- 13 Adesivo&rasante AquaBoard
- 14 Rete AquaBoard
- 15 Ciclo esterno di finitura approvato Mapei: Quarzolite Base Coat+Quarzolite Tonachino/Elastocolor Tonachino Plus

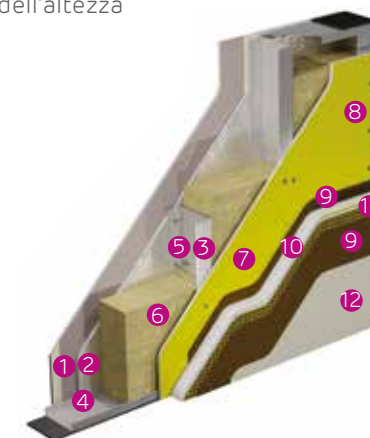

- 1 Lastra LaDura Plus BA13
- 2 Lastra PregyVapor BA13
- 3 Montante PregyMetal AquaBoard M150
- 4 Guide PregyMetal AquaBoard 150
- 5 Viti LaDura
- 6 Lana di roccia 120 mm 150 kg/m³
- 7 Lastra AquaBoard BA13
- 8 Viti AquaBoard
- 9 Adesivo&Rasante AquaBoard
- 10 EPS 50 mm
- 11 Rete AquaBoard 160 gr
- 12 Ciclo esterno di finitura approvato Mapei: Quarzolite Base Coat+Quarzolite Tonachino/Elastocolor Tonachino Plus

POSA DELL'ORDITURA METALLICA PREGYMETALQUABOARD

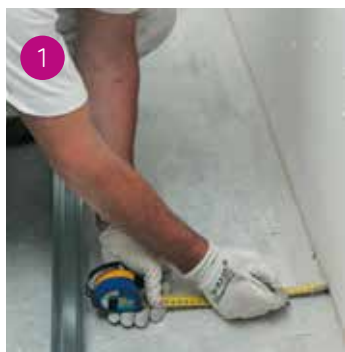

1 Tracciare il posizionamento dell'orditura metallica a pavimento e soffitto.



3 Per massimizzare le prestazioni acustiche del sistema, applicare il nastro monoadesivo in polietilene sul dorso delle guide e dei profili perimetrali.



4 Fissare le guide a pavimento e soffitto con tasselli idonei alla tipologia di supporto presente.

In caso di posa della struttura PregyMetalAquaBoard direttamente su cemento non completamente asciutto, prevedere una membrana di impermeabilizzazione protettiva.



5 Tagliare i montanti PregyMetalAquaBoard prevedendo un opportuno scarto con l'altezza effettiva tra pavimento e soffitto per consentire eventuali deformazioni del solaio.

Inserire i montanti nelle guide e ruotarli in posizione. I profili devono essere orientati tutti nella stessa direzione, secondo l'interasse stabilito dal dimensionamento.



6 Fissare i montanti alle guide superiori e inferiori mediante punzonatura.

VANI, PORTE E FINESTRE

Il posizionamento e le dimensioni delle aperture lungo il perimetro dell'edificio (porte, finestre) devono essere individuate preventivamente, per la loro corretta integrazione con la struttura metallica verticale.

E' in ogni caso sempre necessario prevedere un adeguato telaio portante supplementare opportunamente dimensionato secondo le indicazioni del produttore dei serramenti e del progettista. Per ulteriori dettagli contattare l'Ufficio Tecnico di Siniat.

Posa isolante

Inserire tra le orditure metalliche nell'intercapedine, i pannelli isolanti individuati secondo le prestazioni termiche ed acustiche richieste e comunque sempre secondo le prescrizioni del progettista.



Posa della membrana traspirante / impermeabile (opzionale)

Sebbene non strettamente necessario, si consiglia di applicare un tessuto impermeabile e traspirante tipo Tyvek® Housewrap sulla struttura metallica, prima di procedere all'installazione delle lastre.

La membrana deve essere posata in orizzontale, dal basso verso l'alto, sovrapponendo uno strato all'altro per circa 10 cm e fissandola ai montanti con l'ausilio di nastro biadesivo e comunque secondo le prescrizioni del produttore.



POSA DELLE LASTRE AQUABOARD



La posa delle lastre AquaBoard viene effettuata in verticale.

Per evitare il fenomeno di risalita di umidità dalla base della parete, posizionare le lastre AquaBoard ad una distanza di almeno 1 cm dalla pavimentazione esterna, proteggendole tramite il profilo di partenza in alluminio AquaBoard.

Nel caso in cui la base della parete esterna debba finire a contatto con il terreno, distanziare il sistema AquaBoard di almeno 20 cm da terra.



Fissare la lastra AquaBoard ai profili metallici PregyMetalAquaBoard con viti autofilettanti AquaBoard ad interasse massimo di 300 mm (un' interasse minore potrebbe essere necessario in funzione della verifica statica).

Poiché le lastre hanno un'elevata stabilità dimensionale, vengono installate accostate senza lasciare spazi tra i giunti e in ogni caso ad distanza massima di 1-2 mm.

Se fosse necessario installare un doppio strato di lastre, i giunti devono essere sfalsati.

TRATTAMENTO DEI GIUNTI

La corretta posa in opera dell'armatura del giunto garantisce la resistenza meccanica del sistema ed assicura la planarità della superficie pronta per la successiva rasatura.

1. Preparazione del rasante Adesivo&Rasante AquaBoard.



Procedere all'impasto dell'Adesivo&Rasante AquaBoard manualmente o con miscelatore meccanico a basso numero di giri fino ad ottenere un impasto omogeneo e privo di grumi e bolle d'aria. Impiegare circa 7 litri di acqua ogni 25 kg di rasante in polvere.

AVVERTENZE:

- Temperatura di utilizzo: tra +5°C e +35°C
- Temperatura max superficie lastra: +50°C
- Temperature di esercizio: - 30°C + 80°C

2. Realizzazione del giunto

La realizzazione del giunto tra le lastre si compone di tre fasi successive e consecutive:

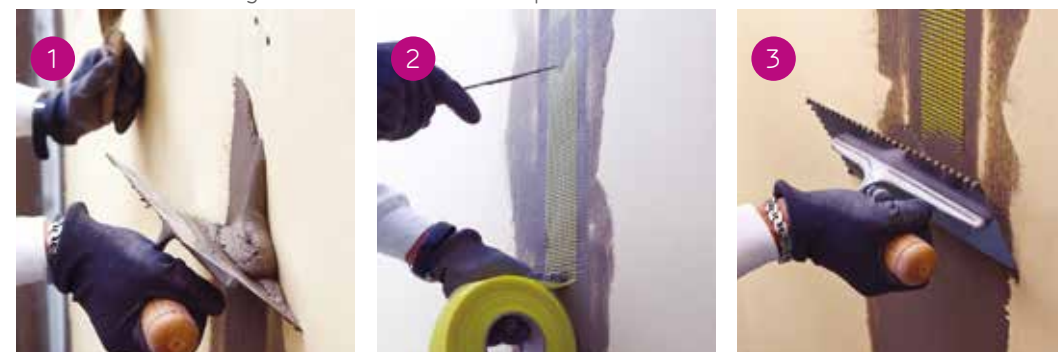

Prima fase: riempimento tramite Adesivo&Rasante AquaBoard.

Seconda fase: posa del nastro in rete per giunti AquaBoard 160 gr della larghezza di 6,25 mm.

Terza ed ultima fase: completamento dello stesso con una nuova mano di Adesivo&Rasante AquaBoard.

POSA ACCESSORI

Prima di procedere alla rasatura delle lastre, prevedere l'applicazione degli opportuni accessori per la protezione di angoli, spigoli e aperture.

1. Paraspigolo in PVC con rete e paraspigolo in PVC con rete e gocciolatoio



1
Prima fase: stendere l'Adesivo&Rasante AquaBoard in corrispondenza degli spigoli.



2
Seconda Fase: annegare il paraspigolo in pvc.



3
Terza Fase: ultimare con un ulteriore strato di rasante.

2. Giunto di dilatazione angolare e lineare



1
Per una corretta esecuzione, prevede l'interruzione dell'orditura metallica ogni 15 m e in corrispondenza dei giunti strutturali.



2
Posare le lastre lasciando uno spazio di 1÷2 cm tra le stesse. Stendere la prima mano di Adesivo&Rasante AquaBoard.



3
Annegare il giunto di dilatazione lineare o angolare nello strato di Adesivo&Rasante AquaBoard ed ultimare con un ulteriore strato di rasante.



3. Trattamento vani, porte e finestre



1
In corrispondenza degli angoli delle aperture, avere cura di realizzare un "taglio a bandiera" delle lastre per impedire l'eventuale formazione di fessurazioni dove si concentrano gli sforzi del sistema.



2
Prima di procedere alla prima mano di rasatura dell'intera superficie della parete esterna, è bene assicurarsi di evitare infiltrazioni di aria ed acqua.

Pertanto, in corrispondenza delle aperture, di stipiti e/o davanzali di porte e finestre prevedere il posizionamento di una membrana impermeabilizzante tipo AquaStop come indicato nelle immagini seguenti.

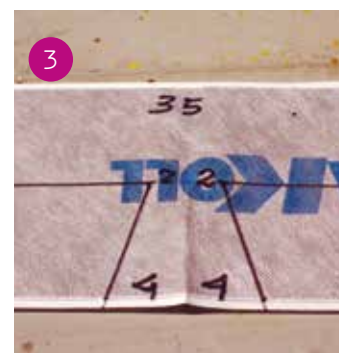

3
Per il trattamento degli spigoli provvedere al taglio della membrana impermeabile "a coda di rondine" nelle dimensioni di 35, 2+2, 4+4 cm e procedere alla posa nei 4 angoli come indicato in figura.

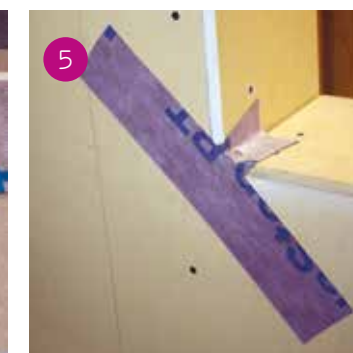
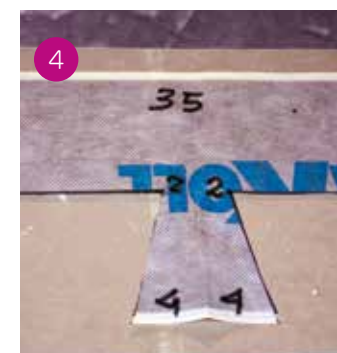



6 Procedere al posizionamento della membrana impermeabilizzante sull'intero perimetro del vano di apertura, piegandola opportunamente sugli spigoli.



7 Posizionare il Paraspigolo in PVC e rete lungo i tratti verticali dell'apertura e il paraspigolo in pvc con gocciolatoio sul tratto orizzontale superiore, avendo cura di sagomare gli estremi a 45°.



10 Sugli angoli delle aperture (porte e finestre) è consigliabile prevedere un rinforzo aggiuntivo, introducendo delle strisce di nastro in rete AquaBoard di 160 gr di dimensioni di circa 40x20 cm, posate a 45° sugli spigoli per impedire l'eventuale formazione di fessurazioni.

RASATURA E FINITURA RASANTE DIRETTO



1 Preparazione del rasante come già indicato nel paragrafo "Trattamento dei giunti".

2 Dopo la completa asciugatura del giunto, si può procedere con la rasatura della superficie delle lastre AquaBoard: applicare una prima mano di Adesivo&Rasante AquaBoard nello spessore di circa 3 mm con una spatola dentata in acciaio.

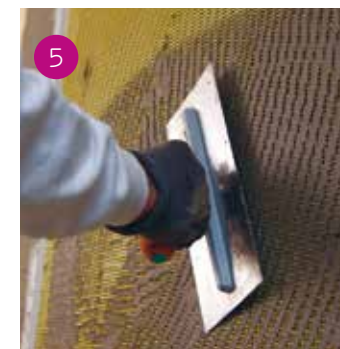
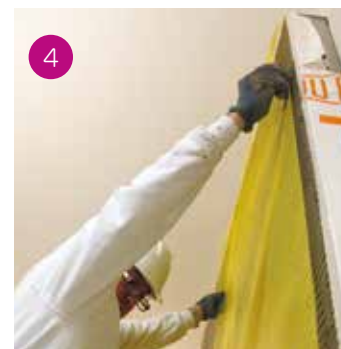

4 Dopo la stesura dell'Adesivo&Rasante AquaBoard si prosegue posando la rete AquaBoard (rotolo da 1*50 m), avendo cura di farla aderire allo strato di rasante, senza annegarla. Porre particolare attenzione e cura nell'applicazione della rete per evitare la formazione di pieghe e/o bolle.



Nella stesura della rete sull'intera superficie, si raccomanda di sormontarla lateralmente per almeno 10 cm allo strato precedente.

Laddove siano stati posati parasigoli o giunti di dilatazione sormontare la rete AquaBoard con la rete dell'accessorio precedentemente applicato.



Verificare che la prima mano di Adesivo&Rasante AquaBoard sia perfettamente indurita e la rete AquaBoard ben coperta e stesa.

Proseguire con la stesura della seconda mano di Adesivo&Rasante AquaBoard nello spessore di almeno ulteriori 2 mm per regolarizzare la superficie. Lo spessore totale della rasatura deve essere pari ad almeno 5 mm. La rete AquaBoard risulterà pertanto posizionata nel terzo più esterno di Adesivo&Rasante AquaBoard.

N.B L'applicazione del rasante è sconsigliata per temperature superficiali della lastra superiori ai 50°C. Proteggere dalla pioggia e dagli agenti atmosferici per almeno 15 giorni le superfici rasate per consentirne la completa e corretta asciugatura.



Finitura

Attendere 15 giorni prima di applicare la finitura e proteggere le superfici dalla pioggia. Ciclo di finitura da esterno Mapei composto da Quarzolite Base Coat+Quarzolite Tonachino/Elastocolor Tonachino Plus da eseguire subito dopo la completa stagionatura su supporto asciutto e pulito.

Mapei Quarzolite Base Coat

L'utilizzo del primer è indispensabile: prepara ed uniforma la superficie al successivo trattamento di finitura, evitando difformità di colore dovute a reazioni o capacità di assorbimento diverse tra i materiali.

Mapei Quarzolite Tonachino o Elastocolor Tonachino Plus

Al fine di completare il ciclo per la protezione del sistema dalle intemperie, successivamente al Primer è necessario stendere una finitura a spessore e non una semplice pittura. E' possibile scegliere fra il rivestimento acrilico Quarzolite Tonachino e il prodotto elastomerico Elastocolor Tonachino Plus, per un minore assorbimento d'acqua e una maggiore deformabilità.

Al fine di preservare il sistema da temperature decisamente elevate, che si possono manifestare a causa dell'irraggiamento solare, si consiglia di utilizzare tonalità chiare per il colore del rivestimento (indice di riflessione $\geq 20\%$).

RASATURA E FINITURA SISTEMA CAPPOTTO

La scelta della tipologie e delle caratteristiche del pannello termoisolante da applicare per il rivestimento a cappotto è di stretta competenza del TermoTecnico, in funzione della tipologia dell'edificio, stratigrafia delle pareti, della località dove è situato e delle normative vigenti.

La posa dell'orditura metallica e delle lastre, il trattamento dei giunti con l'Adesivo&Rasante AquaBoard, vengono effettuati come indicato nel paragrafo precedente.

Una volta appurata la completa asciugatura dei giunti, si può procedere all'applicazione di pannelli.



Incollaggio dei pannelli isolanti con Adesivo&Rasante AquaBoard.

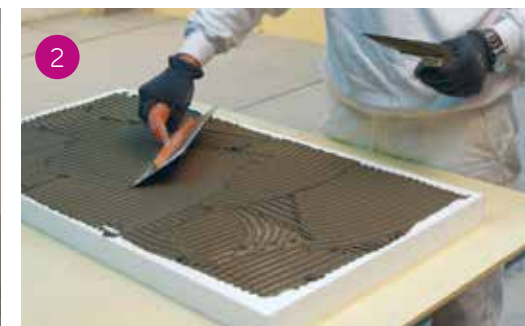

L'Adesivo&Rasante AquaBoard deve essere steso con una spatola dentata su tutta la superficie del pannello termoisolante ponendo attenzione a distanziarsi dai bordi per circa 2 cm al fine di evitare che la malta defluisca nei giunti tra pannello e pannello impedendone un giusto accostamento.



I pannelli vanno incollati, subito dopo l'applicazione dell'Adesivo&Rasante AquaBoard, a giunti strettamente accostati, sfalsati verticalmente, procedendo dal basso verso l'alto. Durante la posa bisogna far attenzione che i pannelli siano perfettamente piani ed allineati e che non debbano esserci fughe.



Tutti i pannelli termocoibenti devono essere ben pressati sul supporto in modo da distribuire uniformemente l'Adesivo&Rasante AquaBoard garantendo così una totale adesione. La posa e l'eventuale registrazione dei pannelli devono essere eseguite sempre con l'Adesivo&Rasante AquaBoard fresco e appena steso: eventuali movimenti o registrazioni dei pannelli ad inizio presa possono determinare un'adesione precaria fino al distacco.



Non sono necessari fissaggi meccanici secondari, ma può essere richiesto di rafforzare i pannelli isolanti in corrispondenza delle aperture e delle finestre. L'eventuale fissaggio meccanico supplementare deve essere eseguito, in corrispondenza della struttura metallica, attraverso la lastra, utilizzando un fissaggio in nylon con vite acciaio zincato.

Per ogni ulteriore dettaglio sulla posa in opera del cappotto si rimanda alle indicazioni del produttore.

RASATURA E FINITURA DEL PANNELLO ISOLANTE

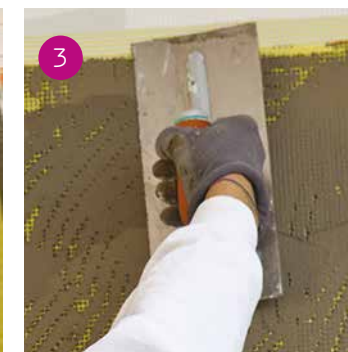

Dopo la completa installazione dell'isolante, si può procedere con la rasatura della superficie: applicare una prima mano di Adesivo&Rasante AquaBoard nello spessore di circa 3 mm con una spatola dentata in acciaio.

Dopo la stesura dell'Adesivo&Rasante AquaBoard si prosegue posando la rete AquaBoard (rotolo da 1*50 m), avendo cura di farla aderire allo strato di rasante, senza annegarla. Porre particolare attenzione e cura nell'applicazione della rete per evitare la formazione di pieghe e/o bolle.

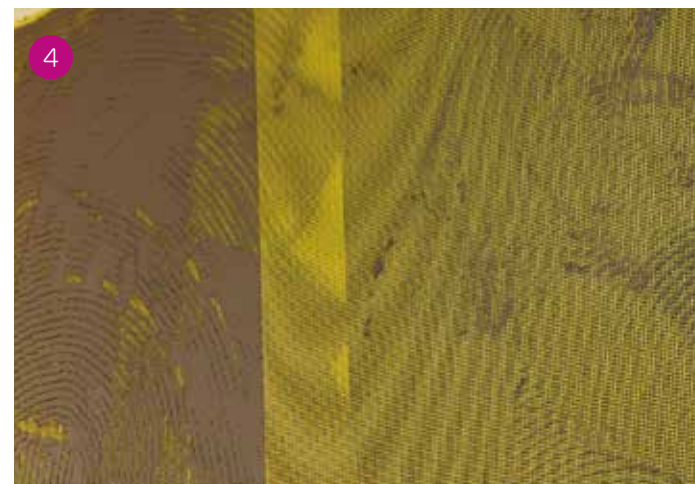

Nella stesura della rete sull'intera superficie, si raccomanda di sormontarla lateralmente per almeno 10 cm allo strato precedente.

Laddove siano stati posati parasigoli o giunti di dilatazione sormontare la rete AquaBoard con la rete dell'accessorio precedentemente applicato.



Verificare che la prima mano di Adesivo&Rasante AquaBoard sia perfettamente indurita e la rete AquaBoard ben coperta e stesa.



Proseguire con la stesura della seconda mano di Adesivo&Rasante AquaBoard nello spessore di almeno ulteriori 2 mm per regolarizzare la superficie. Lo spessore totale della rasatura deve essere pari ad almeno 5 mm. La rete AquaBoard risulterà pertanto posizionata nel terzo più esterno di Adesivo&Rasante AquaBoard.

N.B L'applicazione del rasante è sconsigliata per temperature superficiali della lastra superiori ai 50°C. Proteggere dalla pioggia e dagli agenti atmosferici per almeno 15 giorni le superfici rasate per consentirne la completa e corretta asciugatura.

Finitura

Provvedere alla realizzazione del ciclo di finitura da esterno tipo Mapei composto da Quarzolite Base Coat+Quarzolite Tonachino/Elastocolor Tonachino Plus, immediatamente dopo la completa asciugatura del rasante.

Mapei Quarzolite Base Coat

L'utilizzo del primer è indispensabile: prepara ed uniforma la superficie al successivo trattamento di finitura, evitando difformità di colore dovute a reazioni o capacità di assorbimento diverse tra i materiali.

Mapei Quarzolite Tonachino o Elastocolor Tonachino Plus

Al fine di completare il ciclo per la protezione del sistema dalle intemperie, successivamente al Primer è necessario stendere una finitura a spessore e non una semplice pittura.

Al fine di preservare il sistema da temperature decisamente elevate, che si possono manifestare a causa dell'irraggiamento solare, si consiglia di utilizzare tonalità chiare per il colore del rivestimento.



PARETI, CONTROPARETI E CONTROSOFFITTI INTERNI O ESTERNI NON DIRETTAMENTE ESPOSTI ALLE INTEMPERIE

Le modalità di posa delle pareti, contropareti e controsoffitti del Sistema AquaBoard, seguono le procedure della realizzazione dei normali sistemi in cartongesso, ampiamente descritti nel Manuale Del

Posatore di Siniat, con alcuni accorgimenti di seguito riportati. Per la finitura di ambienti interni esposti ad elevati tassi di umidità o di ambienti esterni non direttamente esposti alle intemperie

non occorre la rasatura dell'intera superficie. Basta procedere con la semplice stuccatura dei giunti tra le lastre con l'impiego di Stucco in pasta AquaBoard e banda in rete AquaBoard.

PARETI E CONTROPARETI

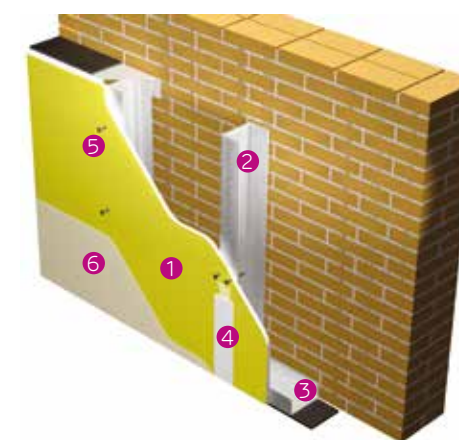
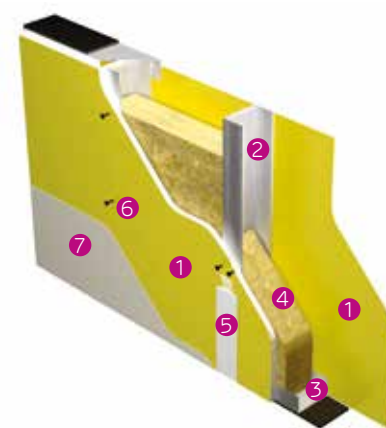

- ① Lastra AquaBoard
- ② Montanti PregyMetalAquaBoard
- ③ Guide PregyMetalAquaBoard
- ④ Isolante
- ⑤ Trattamento del giunto con banda e stucco AquaBoard
- ⑥ Viti AquaBoard
- ⑦ Sistema di finitura idoneo per ambienti umidi

- ① Lastra AquaBoard
- ② Montanti PregyMetalAquaBoard
- ③ Guide PregyMetalAquaBoard
- ④ Trattamento del giunto con banda e stucco AquaBoard
- ⑤ Viti AquaBoard
- ⑥ Sistema di finitura idoneo per ambienti esterni

ISTRUZIONI DI POSA 2

POSA DELL'ORDITURA METALLICA PREGYMETALQUABOARD



1 Tracciare il posizionamento dell'orditura metallica a pavimento e soffitto.

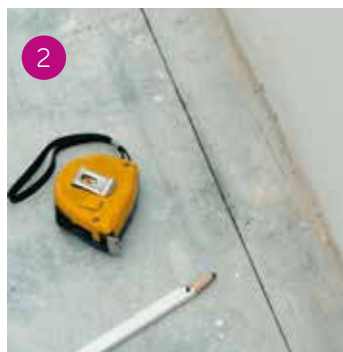

3 Per massimizzare le prestazioni acustiche del sistema, applicare il nastro monoadesivo in polietilene sul dorso delle guide e dei profili perimetrali.



4 Fissare le guide a pavimento e soffitto con tasselli idonei alla tipologia di supporto presente ad interasse massimo 500 mm.

In caso di posa della struttura PregyMetalAquaBoard direttamente su cemento non completamente asciutto, prevedere una membrana di impermeabilizzazione protettiva.



5 Tagliare i montanti PregyMetalAquaBoard prevedendo un opportuno scarto con l'altezza effettiva tra pavimento e soffitto per consentire eventuali deformazioni del solaio.

Inserire i montanti nelle guide e ruotarli in posizione. I profili devono essere orientati tutti nella stessa direzione, secondo l'interasse stabilito dal dimensionamento.



6 Fissare i montanti alle guide superiori e inferiori mediante punzonatura.

Per l'installazione di porte, procedere secondo gli accorgimenti dei normali sistemi in cartongesso come specificato nel Manuale del Posatore di Siniat.

POSA DELL'ISOLANTE



7 Inserire tra le orditure metalliche nell'intercapedine, i pannelli isolanti individuati secondo le prestazioni termiche ed acustiche richieste e comunque sempre secondo le prescrizioni del progettista.

POSA DELLE LASTRE AQUABOARD



1 La posa delle lastre AquaBoard viene effettuata in verticale. Per evitare il fenomeno di risalita di umidità dalla base della parete, posizionare le lastre AquaBoard ad una distanza di almeno 1 cm dalla pavimentazione.



2 Fissare la lastra AquaBoard ai profili metallici PregyMetalAquaBoard con viti autofilettanti AquaBoard ad interasse massimo di 300 mm (un interasse minore potrebbe essere necessario in funzione della verifica statica). Poiché le lastre hanno un'elevata stabilità dimensionale, vengono installate accostate senza lasciare spazi tra i giunti e in ogni caso ad distanza massima di 1-2 mm.

TRATTAMENTO DEI GIUNTI

La corretta posa in opera dell'armatura del giunto garantisce la resistenza meccanica del sistema ed assicura la planarità della superficie pronta per la successiva finitura.

La stuccatura dei giunti avviene tramite l'utilizzo dello Stucco in pasta AquaBoard e della banda in rete AquaBoard delle dimensioni di 5cmx90m.

1. Preparazione dello Stucco in pasta AquaBoard.



Lo Stucco in pasta AquaBoard necessita di essere mescolato all'apertura con miscelatori a basso regime (numero max di giri 800/min) fino ad ottenere un composto liscio ed omogeneo.

La temperatura per poterlo lavorare correttamente deve essere compresa tra 5°C e 35°C.

Si raccomanda di non mescolare lo stucco con altri prodotti o materiali.

2. Realizzazione del giunto

La realizzazione del giunto tra le lastre si compone di alcuni passaggi importanti di seguito descritti.

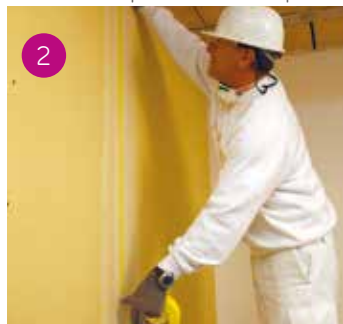

Riempimento del giunto con Stucco AquaBoard e stuccatura della testa delle viti.

Applicare la banda in rete AquaBoard centrandola sull'asse del giunto.

Serrare la banda con spatola trapezoidale.

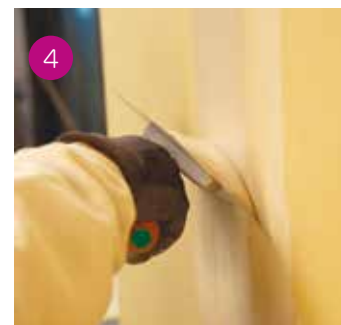

Riempire il giunto con una seconda mano di stucco.



Lasciare asciugare per 24/48 ore in funzione delle condizioni atmosferiche e procedere con l'ultima mano di finitura per rendere planare il giunto.

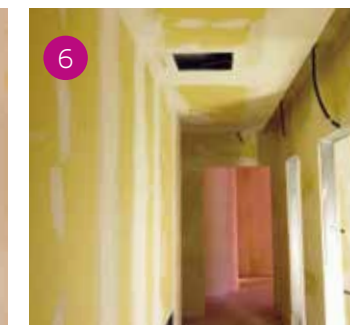

FINITURA

Successivamente alla stuccatura del giunto procedere con un ciclo di finitura idoneo previa stesura di un primer.

Oltre alla finitura con pittura idonea ad ambienti umidi o esterni è possibile scegliere anche un rivestimento ceramico, previa verifica dell'idoneità dei componenti per l'incollaggio (fare riferimento alle indicazioni del produttore).



CONTROSOFFITTI

Le modalità di posa dei controsoffitti del sistema AquaBoard, seguono le procedure della realizzazione dei normali controsoffitti in cartongesso, ampiamente descritte nel Manuale del Posatore di Siniat, con alcune specificità di seguito riportate.

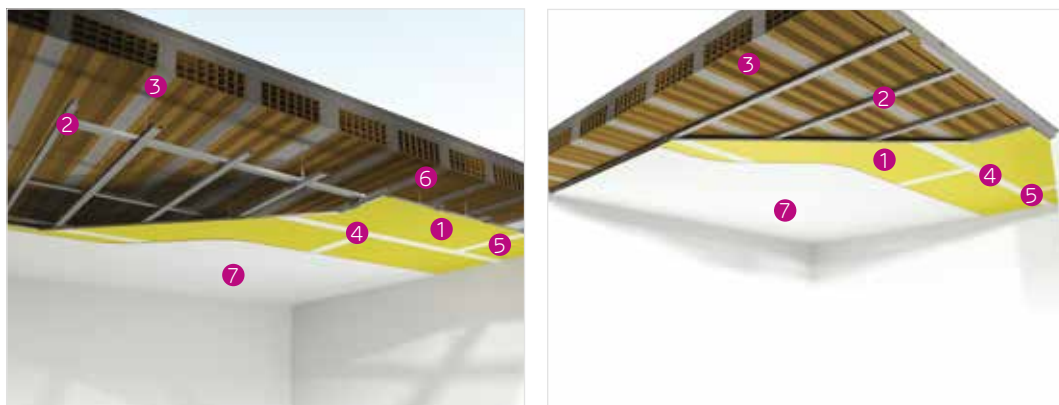

- 1 Lastra AquaBoard
- 2 Orditura metallica PregyMetalAquaBoard
- 3 Pendinatura con accessori anticorrosione C3, C5 o C5-M
- 4 Trattamento dei giunti con banda e stucco AquaBoard
- 5 Viti AquaBoard
- 6 Eventuale Isolante
- 7 Sistema di finitura approvato

POSA DELL'ORDITURA METALLICA PREGYMETALQUABOARD

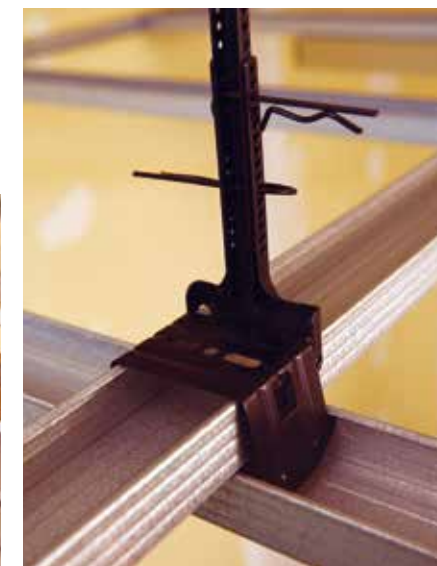

Per il dimensionamento statico della struttura del controsoffitto contattare la Divisione Tecnica Siniat.

Dopo aver tracciato il posizionamento delle guide ad "U" PregyMetalAquaBoard fissarle lateralmente ad interasse massimo 500 mm con tasselli idonei alla tipologia di supporto presente.

Prevedere il nastro monoadesivo in polietilene sul dorso delle guide per massimizzare le prestazioni acustiche.

Tagliare i profili PregyMetalAquaBoard S6027 di circa 1 cm più corti della lunghezza effettiva tra le guide perimetrali per consentire eventuali deformazioni.

Per la pendinatura del controsoffitto a doppia orditura (CDO) utilizzare il sistema Nonius, opportunamente fissato al solaio sovrastante tramite idonei tasselli di ancoraggio, composto dai seguenti elementi:



- 1 Barra superiore per sistema Nonius.
- 2 Attacco inferiore per sistema Nonius.
- 3 Clip per sistema Nonius (n°2 ogni pendino Nonius).
- 4 Per il collegamento tra orditura primaria e secondaria utilizzare l'attacco ortogonale per profili S6027.



N.B: per realizzazione di controsoffitto a singola orditura (CSO) in aderenza sostituire il sistema Nonius con la Barra dentata. Per l'inserimento di eventuali corpi illuminanti prevedere dei rinforzi strutturali per l'applicazione di carichi pesanti. Per indicazioni ad hoc contattare la Divisione Tecnica Siniat.

In funzione delle condizioni ambientali (tasso di umidità), impiegare la corretta tipologia di accessori testati e classificati secondo DIN 55634 e EN ISO 12944-6:

C3 classe anticorrosione media (es: ambienti esterni, bagni, spogliatoi.....);

C5 classe anticorrosione alta (es: bagni con presenza alta umidità);

C5-M classe anticorrosione molto alta-marina (es: ambienti esterni fronte mare, saune, piscine.....);

POSA DELLE LASTRE AQUABOARD



Le lastre AquaBoard devono essere fissate esclusivamente su struttura metallica PregyMetalAquaBoard. Posare le lastre AquaBoard trasversalmente all'orditura metallica, similmente alle applicazioni a secco in cartongesso.



Fissare la lastra AquaBoard ai profili metallici PregyMetalAquaBoard con viti autofilettanti AquaBoard ad interasse massimo di 300 mm (un interasse minore potrebbe essere necessario in funzione della verifica statica). Si raccomanda di prestare attenzione alla corretta avvitaratura.

Poiché le lastre hanno un'elevata stabilità dimensionale, devono essere installate accostate l'una all'altra ad una distanza massima di 1-2 mm.

POSA DELL'ISOLANTE

Ove previsto inserire tra le orditure metalliche nell'intercapedine i pannelli isolanti dimensionati in funzione delle prestazioni termiche ed acustiche richieste e sempre secondo le prescrizioni del progettista.

TRATTAMENTO DEI GIUNTI

La corretta posa in opera dell'armatura del giunto garantisce la resistenza meccanica del sistema ed assicura la planarità della superficie pronta per la successiva finitura.

La stuccatura dei giunti avviene tramite l'utilizzo dello Stucco in pasta AquaBoard e della banda in rete AquaBoard delle dimensioni di 5cmx90m.

1. Preparazione dello Stucco in pasta AquaBoard.



Lo Stucco in pasta AquaBoard necessita di essere mescolato all'apertura con miscelatori a basso regime (numero max di giri 800/min) fino ad ottenere un composto liscio ed omogeneo.

La temperatura per poterlo lavorare correttamente deve essere compresa tra 5°C e 35°C.

Si raccomanda di non mescolare lo stucco con altri prodotti o materiali.

2. Realizzazione del giunto

La realizzazione del giunto tra le lastre si compone di alcuni passaggi importanti di seguito descritti.



Riempimento del giunto con Stucco AquaBoard e stuccatura della testa delle viti.



Applicare la banda in rete AquaBoard centrandola sull'asse del giunto.



Serrare la banda con spatola trapezoidale.



4 Riempire il giunto con una seconda mano di stucco.

5 Lasciare asciugare per 24/48 ore in funzione delle condizioni atmosferiche e procedere con l'ultima mano di finitura per rendere planare il giunto.

FINITURA

Successivamente alla stuccatura del giunto procedere con un ciclo di finitura idoneo per ambienti umidi o esterni, previa stesura di un primer.



APPENDICE 1

SISTEMI AQUABOARD E QUANTITATIVI MEDI

PARETI ESTERNE AQUABOARD

Rasante Diretto

S260AB
S275AB

Pareti di tamponamento esterno esposte direttamente agli agenti atmosferici ad elevato isolamento termico ed acustico, dello spessore di 260 e 275 mm, costituite da una parete esterna con struttura anticorrosione, e da una controparete interna desolidarizzata.

- 1 Lastra LaDura Plus
- 2 Lastra PregyVapor
- 3 Montanti PregyMetal
- 4 Guide PregyMetal
- 5 Isolante
- 6 Lastra LaDura Plus
- 7 Viti LaDura
- 8 Montanti PregyMetalAquaBoard (*)
- 9 Guide PregyMetalAquaBoard 10/10 (*)
- 10 Lastra AquaBoard
- 11 Viti AquaBoard (*)
- 12 Trattamento dei giunti con rasante e nastro AquaBoard (*)
- 13 Adesivo&rasante AquaBoard (*)
- 14 Rete AquaBoard (*)
- 15 Ciclo esterno di finitura approvato Mapei: Quarzolite Base Coat+Quarzolite Tonachino/Elastocolor Tonachino Plus

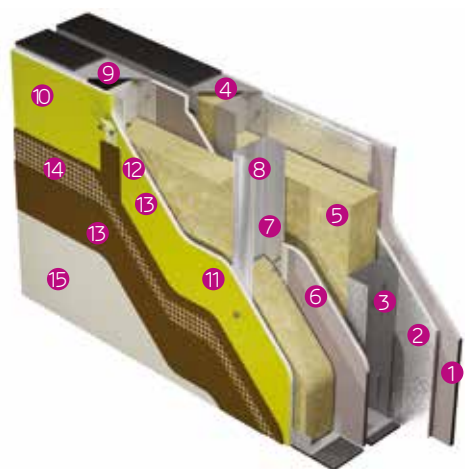

Lastra 100% riciclabile
Crediti LEED, ITACA

CERTIFICATO IDONEITÀ
TECNICA



CERTIFICATO
ANTIEFFRAZIONE EN
1627/30



APPLICAZIONI

- Nuovi edifici, ampliamenti e ristrutturazioni
- Parete di tamponamento esterno
- Integrazione con sistemi impiantistici

FINALITÀ SPECIFICHE

- Realizzazione di partizioni esterne a secco
- Estesa gamma di caratteristiche meccaniche, acustiche, termiche e di resistenza agli agenti atmosferici
- Intercapedini con spessori variabili consentono l'inserimento di isolanti di diverse tipologie e spessori e canalizzazioni impiantistiche

(*) Nel caso di applicazione differente da quella validata o non eseguite in conformità a quanto indicato non è possibile garantire le performance del sistema

La gamma Pregy



SISTEMA AQUABOARD Incidenze per mq di parete esterna

	Montanti passo 60	
Lastra AquaBoard	1,05	1,05 mq
Adesivo&Rasante AquaBoard	1,5	1,5 kg/mq per mm di spessore
Rete AquaBoard 160 g	1,25	1,25 mq
Nastro in rete AquaBoard 160 g	1,5	
Viti AquaBoard	15	20 U
Montanti AquaBoard	1,75	2,7 ml*
Guide PregyMetalAquaBoard	0,75	0,75 m*
Paraspigoli	0,5	0,5 ml*
Altri accessori	variabile	variabile
Lastra LaDura Plus	2,10/3,15	2,10/3,15 mq
Lastra PregyVapor	1,05	1,05mq
Montanti PregyMetal	1,75	2,7 m
Guide PregyMetal	0,75	0,75 m*

* Quantità indicativa da verificare in funzione di altezza e configurazione della parete

TIPO E SPESSORE mm	TIPO DI MONTANTI l	INTERASSE MONTANTI cm	ALTEZZA MASSIMA m	N°LASTRE LaDura Plus paramento intermedio	PESO INDICATIVO PARETE Kg/m²	DENSITA' ISOLANTE Kg/m³		ISOLAMENTO TERMICO		POTERE FONOIOLANTE Rw in dB
						Ext	Int	Trasmittanza termica W/m²K	Trasmittanza termica periodica W/m²K	
S247AB	150-50	40	2,7	1 BA13	75	150	60	0,199	0,102	71**
	100-50d	60	3,0							
	100-50d	40	3,5							
S275AB	150-50	40	2,7	2 BA13	80	110	80	0,181	0,052	67***
	100-50d	60	3,0							
	100-50d	40	3,5							

Le altezze indicate tengono in considerazione un carico del vento pari a 1,5 kN/m² e sono indicative del comportamento a freddo delle strutture; per carichi del vento differenti contattare l'Ufficio Tecnico. Interasse viti lungo il giunto verticale 15cm.

L'eventuale posa di un tessuto impermeabile traspirante tipo Tyvek, avverrà secondo le indicazioni di progettista o direzione lavori

- • Simulazione acustica con software AcouS Stiff
- • • Certificazione acustica Istituto Giordano

(*) Nel caso di applicazione differente da quella validata o non eseguite in conformità a quanto indicato non è possibile garantire le performance del sistema

PARETI ESTERNE AQUABOARD

Applicazione cappotto

D247/150AB

Pareti di tamponamento esterno ad elevato isolamento termico ed acustico, dello spessore di 247 mm, costituite da dall'assemblaggio di lastra AquaBoard, LaDura Plus e PregyVapor avvitate su di un ossatura metallica anticorrosione delimitante un intercapedine.

- 1 Lastra LaDura Plus
- 2 Lastra PregyVapor
- 3 Montanti PregyMetalAquaBoard (*)
- 4 Guide PregyMetalAquaBoard 10/10 (*)
- 5 Isolante
- 6 Viti LaDura
- 7 Lastra AquaBoard
- 8 Viti AquaBoard (*)
- 9 Adesivo&rasante AquaBoard (*)
- 10 Isolante
- 11 Rete AquaBoard (*)
- 12 Ciclo esterno di finitura approvato Mapei: Quarzolite Base Coat+Quarzolite Tonachino/Elastocolor Tonachino Plus

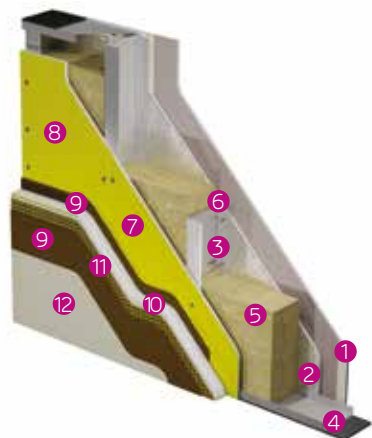

Lastra 100% riciclabile
Crediti LEED, ITACA

CERTIFICATO IDONEITÀ
TECNICA



APPLICAZIONI

- Nuovi edifici, ampliamenti e ristrutturazioni
- Parete di tamponamento esterno direttamente esposta agli agenti atmosferici
- Integrazione con sistemi impiantistici

FINALITÀ SPECIFICHE

- Soluzione innovativa per realizzazione di partizioni esterne a secco direttamente esposta agli agenti atmosferici
- Estesa gamma di caratteristiche meccaniche, acustiche, termiche e di resistenza agli agenti atmosferici
- Le intercapedini che consentono l'inserimento di isolanti di diverse tipologie e spessori e canalizzazioni impiantistiche
- Applicazione della lastra AquaBoard con certificato di idoneità tecnica BBA
- Assenza di ponti termici

(*) Nel caso di applicazione differente da quella validata o non eseguite in conformità a quanto indicato non è possibile garantire le performance del sistema

La gamma Pregy



SISTEMA AQUABOARD Incidenze per mq di parete esterna

PRODOTTO	i=60cm	i=40cm
Lastre AquaBoard	1,05	1,05 mq
Lastre LaDura Plus	1,05	1,05 mq
Lastre PregyVapor	1,05	1,05 mq
Montanti	1,8	2,6 ml
Guide	0,7	0,7 ml
Viti SNT	3,0	4,4 U
Viti AquaBoard (1° lastra)	11,7	17,5 U
Viti LaDura (2° lastra)	11,7	17,5 U
Adesivo&Rasante AquaBoard Incollaggio	4,5	4,5 kg
Adesivo&Rasante AquaBoard Rasatura	1,5	1,5 kg/mq per mm di spessore
Rete AquaBoard 160 gr	1,25	1,25 mq

Quantitativi medi per m² di parete di altezza 3 m con singolo montante, calcolati sulla base del vuoto per pieno e uno sfrido del 5%.

TIPO E SPESSORE mm	TIPO DI MONTANTI l	INTERASSE MONTANTI cm	ALTEZZA MASSIMA m	N°LASTRE AquaBoard FACCIA EXT	N°LASTRE FACCIA INT	PESO PARETE Kg/m ²	DENSITA' ISOLANTE intercapedine Kg/m ³ (***)	SPESSORE ISOLANTE [mm]	ISOLAMENTO TERMICO Trasmittanza termica W/m ² K	Trasmittanza termica periodica W/m ² K	POTERE FONON- ISOLANTE Rw in dB (**)
S247AB•	150-50	40	3,0	1 LaDura Plus	1 BA13	50	150	50	0,188	0,06	57
	150-50d	60	3,3	1 Vapor BA13							
	150-50d	40	3,7								

Le altezze indicate tengono in considerazione un carico del vento pari a 1,5 kN/m² e sono indicative del comportamento a freddo delle strutture; per carichi del vento differenti contattare l'Ufficio Tecnico. Interasse viti lungo il giunto verticale 15cm.

L'eventuale posa di un tessuto impermeabile traspirante tipo Tyvek, avverrà secondo le indicazioni di progettista o direzione lavori

(**) Simulazione acustica con software AcouS Stiff

(***) Lana minerale spessore 120 mm e densità 150 Kg/m³

• Realizzazione di partizioni esterne leggere con sistema a cappotto; incollaggio dei pannelli isolanti tramite Adesivo&Rasante AquaBoard. Eventuali tasselli per il fissaggio dei pannelli isolanti dovranno essere posizionati in corrispondenza delle orditure metalliche.

Rasatura realizzata tramite due mani di Adesivo&Rasante AquaBoard ad alta resistenza ed elevata deformabilità, monocomponente ed ecocompatibile, previa interposizione di rete AquaBoard in fibra di vetro alcali resistente. Ciclo esterno di finitura approvato Mapei Quarzolite Base Coat+Quarzolite Tonachino/Elastocolor Tonachino Plus.

(*) Nel caso di applicazione differente da quella validata o non eseguite in conformità a quanto indicato non è possibile garantire le performance del sistema

PARETI INTERNE AQUABOARD

Singolo o Doppio paramento con lastre BA13

D75/50AB
D100/75AB
D125/100AB
D100/50AB
D125/75AB
D150/100AB

Pareti di tamponamento esterno ad elevato isolamento termico ed acustico, dello spessore di 247 mm, costituite da dall'assemblaggio di lastra AquaBoard, LaDura Plus e PregyVapor avvitate su di un ossatura metallica anticorrosione delimitante un intercapedine.

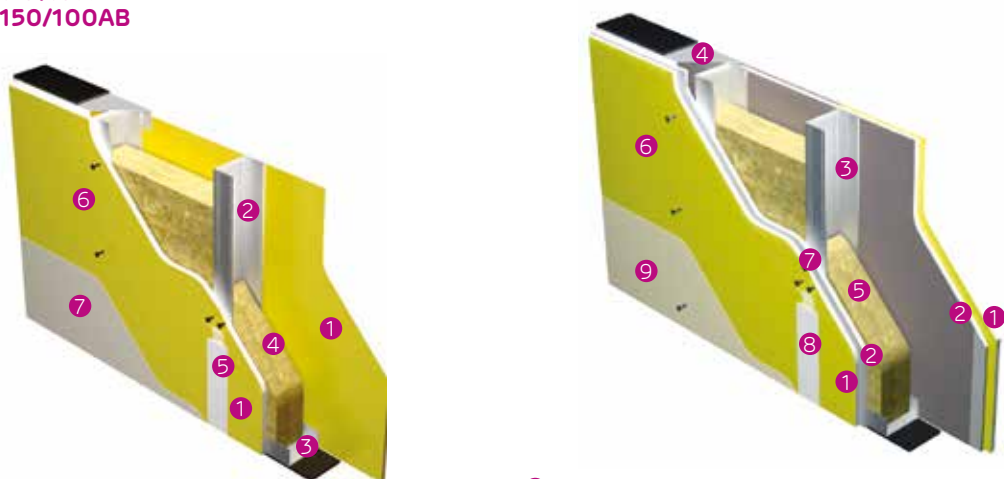

- 1 Lastra AquaBoard (*)
- 2 Montanti PregyMetalAquaBoard (*)
- 3 Guide PregyMetalAquaBoard (*)
- 4 Isolante
- 5 Trattamento del giunto con banda e stucco AquaBoard (*)
- 6 Viti AquaBoard (*)
- 7 Sistema di finitura idoneo per ambienti umidi (*)

- 1 Lastra AquaBoard (*)
- 2 Lastra LaDura Plus
- 3 Montanti PregyMetalAquaBoard (*)
- 4 Guide PregyMetalAquaBoard (*)
- 5 Isolante
- 6 Viti AquaBoard (*)
- 7 Viti LaDura
- 8 Trattamento del giunto con banda e stucco AquaBoard (*)
- 9 Sistema di finitura idoneo per ambienti umidi

APPLICAZIONI

- Nuovi edifici, ampliamenti e ristrutturazioni
- Tramezzo divisorio interno
- Locali interni con presenza di forte umidità
- Integrazione con sistemi impiantistici
- Eccezionale resistenza all'umidità

FINALITA' SPECIFICHE

- Soluzione innovativa per realizzazione di tramezzi interni di locali con presenza di forte umidità
- Estesa gamma di caratteristiche meccaniche, acustiche, termiche e di resistenza agli agenti atmosferici
- Vantaggi prestazionali, tecnici ed ambientali
- Non necessita di ciclo di rasatura finale
- Elevata stabilità dimensionale
- Intercapedini con spessori variabili consentono l'inserimento di isolanti di diverse tipologie e spessori e canalizzazioni impiantistiche
- Unità di prodotto e di tecnica con contropareti e controsoffitti PREGYMETAL



Lastra 100% riciclabile
Crediti LEED, ITACA

NON NECESSITA DI RASATURA

(*) Nel caso di applicazione differente da quella validata o non eseguite in conformità a quanto indicato non è possibile garantire le performance del sistema

La gamma Pregy



PRODOTTO	i=60cm	i=40cm
Lastre AquaBoard		2,1 mq
Lastre LaDura Plus	2,1	2,1 mq
Montanti PregyMetalAquaBoard	1,8	2,6 ml
Guide PregyMetalAquaBoard	0,7	0,7 ml
Viti LaDura (1a lastra)	6	9 U
Viti AquaBoard (2a lastra)	18	27 U
Stucco AquaBoard	0,5	0,5 kg
Banda per giunti AquaBoard	1,5	1,5 ml

Quantitativi medi per m² di parete doppio paramento di altezza 3 m con singolo montante, calcolati sulla base del vuoto per pieno e uno sfrido del 5%.

TIPO E SPESSORE mm	TIPO DI MONTANTI	INTERASSE MONTANTI cm	ALTEZZA MASSIMA m		N°LASTRE AquaBoard per faccia	N°LASTRE LaDura Plus per faccia	PESO INDICATIVO Kg/m ²	POTERE FONOIOLANTE Rw in dB	
			MONTANTI SEMPLICI (**)	MONTANTI DOPPI (**)				SENZA ISOLANTE (•)	CON ISOLANTE (•)
D75/50AB	50-50	60	2,1	2,7	1	-	24	36	45
	50-50	40	2,4	3,3					
	75-50	60	3,8	5,0					
D100/75AB	75-50	40	4,5	5,0	1	-	24	36	45
	100-50	60	5,0	5,5					
D125/100AB	100-50	40	5,5	5,5	1	-	24	36	46
	50-50	60	3,1	3,5					
D100/50AB	50-50	40	3,4	4,3	1	1	45	49	55
	75-50	60	4,7	5,6					
D125/75AB	75-50	40	5,5	6,4	1	1	45	45	56
	100-50	60	6,3	7,3					
D150/100AB	100-50	40	7,0	8,0	1	1	45	45	57
	50-50	60	3,1	3,5					

(1) Le altezze indicate si riferiscono a sistemi parete con sovraccarichi variabili orizzontali 1,00 KN/m e indicative del comportamento a freddo delle strutture; per differenti sovraccarichi o altezze contattare l'ufficio tecnico Siniat

(•) Simulazione acustica con software AcoUS Stiff

(**) Avvitatura delle lastre con viti AquaBoard auto perforanti ad interasse massimo di 20 cm

(*) Nel caso di applicazione differente da quella validata o non eseguite in conformità a quanto indicato non è possibile garantire le performance del sistema

CONTROPARETI INTERNE AQUABOARD

Singolo o Doppio paramento con lastre BA13

CW62.5/50AB
CW87.5/75AB
CW112.5/100AB
CW75/50AB
CW100/75AB
CW125/100AB

Controparete AquaBoard per ambienti con presenza di forte umidità dello spessore di 62.5, 75, 87.5, 100, 112.5, 125 mm, costituite dall'assemblaggio di singola lastra AquaBoard o lastre AquaBoard e LaDura Plus, avvitate su di un ossatura metallica anticorrosione delimitante un intercapedine.

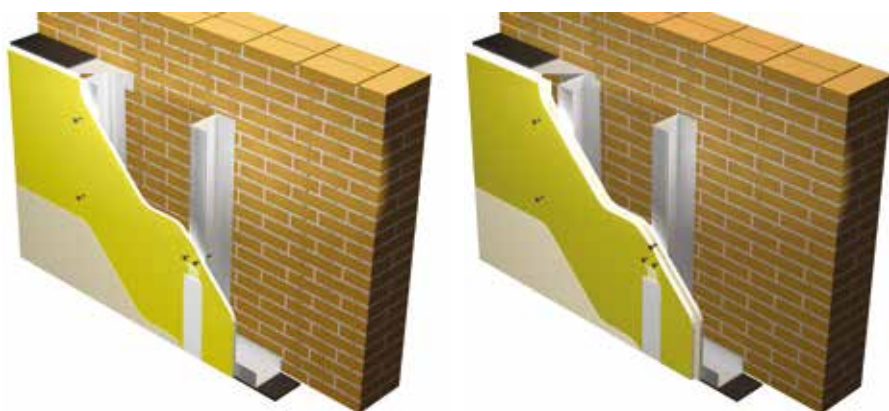

- ① Lastra AquaBoard (*)
- ② Montanti PregyMetalAquaBoard (*)
- ③ Guide PregyMetalAquaBoard (*)
- ④ Trattamento del giunto con banda e stucco AquaBoard (*)
- ⑤ Viti AquaBoard (*)
- ⑥ Sistema di finitura idoneo per ambienti esterni

- ① Lastra AquaBoard (*)
- ② Lastra LaDura Plus
- ③ Montanti PregyMetalAquaBoard (*)
- ④ Guide PregyMetalAquaBoard (*)
- ⑤ Trattamento del giunto con banda e stucco AquaBoard (*)
- ⑥ Viti AquaBoard (*)
- ⑦ Viti LaDura
- ⑧ Sistema di finitura idoneo per ambienti esterni

APPLICAZIONI

- Nuovi edifici, ampliamenti e ristrutturazioni
- Controparete interna locali interni con presenza di forte umidità
- Integrazione con sistemi impiantistici
- Eccezionale resistenza all'umidità

FINALITA' SPECIFICHE

- Soluzione innovativa per realizzazione di contropareti interne di locali con presenza di forte umidità
- Estesa gamma di caratteristiche meccaniche, acustiche, termiche e di resistenza agli agenti atmosferici
- Vantaggi prestazionali, tecnici ed ambientali
- Non necessita di ciclo di rasatura finale; finitura con vernice epossidica (*)
- Elevata stabilità dimensionale
- Intercapedini con spessori variabili consentono l'inserimento di isolanti di diverse tipologie e spessori e canalizzazioni impiantistiche
- Unità di prodotto e di tecnica con contropareti e controsoffitti PREGYMETAL



Lastra 100% riciclabile
 Crediti LEED, ITACA

NON NECESSITA DI RASATURA

(*) Nel caso di applicazione differente da quella validata o non eseguite in conformità a quanto indicato non è possibile garantire le performance del sistema

La gamma Pregy



PRODOTTO	i=60cm	i=40cm
Lastre AquaBoard	1,05	1,05 mq
Lastre LaDura Plus	1,05	1,05 mq
Montanti PregyMetalAquaBoard	1,8	2,6 ml
Guide PregyMetalAquaBoard	0,7	0,7 ml
Viti LaDura (1a lastra)	6	9 U
Viti AquaBoard (2a lastra)	18	27 U
Stucco AquaBoard	0,5	0,5 kg
Banda per giunti AquaBoard	1,5	1,5 ml

Quantitativi medi per m² di controparete doppio paramento di altezza 3 m con singolo montante, calcolati sulla base del vuoto per pieno e uno sfrido del 5%.

TIPO E SPESSORE mm	TIPO DI MONTANTI	ALTEZZA MASSIMA m		MONTANTI DOPPI (**)	N°LASTRE AQUABOARD	N°LASTRE LaDura Plus	PESO INDICATIVO PARETE kg/m ²
		INTERASSE MONTANTI cm	MONTANTI SEMPLICI (**)				
CW62.5/50AB*	50-50	60	2	2,3	1	-	13
	50-50	40	2,2	2,6			
	75-50	60	3	4			
CW87.5/75AB*	75-50	40	3,5	5	1	1	24
	100-50	60	4,6	5			
CW112.5/100AB*	100-50	40	5	5	1	1	24
	50-50	60	2,7	3,2			
CW75/50AB*	50-50	40	3	3,5	1	1	24
	75-50	60	4	5			
CW100/75AB*	75-50	40	4,5	5,5	1	1	24
	100-50	60	5,3	6			
CW125/100AB*	100-50	40	6	6	1	1	24
	50-50	60	3	3,5			

(1) Le altezze indicate si riferiscono a sistemi controparete con sovraccarichi variabili orizzontali 1,00 KN/m e indicative del comportamento a freddo delle strutture; per differenti sovraccarichi o altezze contattare l'ufficio tecnico Siniat

(2) I valori di potere fonoisolante del sistema controparete dipendono dal supporto esistente a cui affiancare la controparete

(**) Avvitatura delle lastre con viti AquaBoard auto perforanti ad interasse massimo di 20 cm

(*) Nel caso di applicazione differente da quella validata o non eseguite in conformità a quanto indicato non è possibile garantire le performance del sistema

CONTROSOFFITTI ESTERNI AQUABOARD

Semplice paramento con lastre AquaBoard BA13

Controsoffitti esterni continui costituiti da una singola lastra AquaBoard BA13 avvitata a singola o doppia orditura metallica sospesa con plenum o in aderenza, fissata al solaio sovrastante tramite pendinatura.

CDO - S6027AB



CSO - S6027AB



- 1 Lastra AquaBoard (*)
- 2 Orditura metallica PregyMetalAquaBoard (*)
- 3 Pendinatura
- 4 Trattamento dei giunti con banda e stucco AquaBoard (*)
- 5 Viti AquaBoard (*)
- 6 Eventuale isolante
- 7 Sistema di finitura idoneo per ambienti esterni

APPLICAZIONI

- Nuovi edifici, ampliamenti e ristrutturazioni
- Controparete interna locali interni con presenza di forte umidità
- Integrazione con sistemi impiantistici
- Eccezionale resistenza all'umidità

FINALITA' SPECIFICHE

- Soluzione innovativa per realizzazione di contropareti interne di locali con presenza di forte umidità
- Estesa gamma di caratteristiche meccaniche, acustiche, termiche e di resistenza agli agenti atmosferici
- Vantaggi prestazionali, tecnici ed ambientali
- Non necessita di ciclo di rasatura finale; finitura con vernice epossidica (*)
- Elevata stabilità dimensionale
- Intercapedini con spessori variabili consentono l'inserimento di isolanti di diverse tipologie e spessori e canalizzazioni impiantistiche
- Unità di prodotto e di tecnica con contropareti e controsoffitti PREGYMETAL



Lastra 100% riciclabile
Crediti LEED, ITACA

NON NECESSITA DI RASATURA

(*) Nel caso di applicazione differente da quella validata o non eseguite in conformità a quanto indicato non è possibile garantire le performance del sistema

La gamma Pregy



SISTEMA AQUABOARD

Incidenze per mq di controsoffitto esterno

Lastra AquaBoard	1,05 mq
Stucco AquaBoard	5 kg
Banda per giunti AquaBoard	1,5 ml
Viti AquaBoard	1,5 ml
S6027 PregyMetalAquaBoard	*
Guide PregyMetalAquaBoard	*
Pendini + ganci d'unione	*

* Quantità indicativa da verificare in funzione delle dimensioni del controsoffitto

TIPO E SPESSORE orditura + lastre	TIPOLOGIA	NUMERO LASTRE AQUABOARD	Orditura METALLICA						PESO (Kg/mq) (2)	
			PROFILO				PENDINATURA (*)			
			TIPO	CLASSE ANTICORROSIONE	INTERASSE MAX PRIMARIO (CM) 1	INTERASSE MAX SECONDARIO (CM) 1	TIPO	CLASSE ANTICORROSIONE		INTERASSE MAX (CM)
CSO 40	In aderenza	1 BA13 (*)	S6027	C3	40	-	Barra dentata PregyMetalAquaBoard	C3	50	15
	Con plenum						Gancio Nonius PregyMetalAquaBoard			
CDO 67	In aderenza	1 BA13 (*)	S6027	C3	60	50	Barra dentata PregyMetalAquaBoard + attacco d'unione PregyMetalAquaBoard	C3	50	18
	Con plenum						Gancio Nonius PregyMetalAquaBoard + attacco d'unione PregyMetalAquaBoard			

(1) Spinta superficiale considerata 100daN/mq; per differenti sovraccarichi contattare l'ufficio tecnico Siniat

(2) Peso indicativo al mq

(3) Avvitatura delle lastre con viti AquaBoard auto perforanti ad interasse massimo di 25 cm

(*) Verificare che i tasselli di fissaggio al solaio esistente abbiano un coefficiente di sicurezza 5 rispetto alle sollecitazioni gravanti sui pendini. La scelta dei tasselli idonei al fissaggio dei pendini al solaio, o alle sottostrutture, è responsabilità dell'applicatore. L'incauta sospensione di corpi illuminanti e/o carichi pesanti sul controsoffitto può pregiudicare la tenuta del sistema. Ogni sollecitazione aggiunta al controsoffitto deve essere verificata dalla Divisione Tecnica Siniat

(*) Nel caso di applicazione differente da quella validata o non eseguite in conformità a quanto indicato non è possibile garantire le performance del sistema

CONTROSOFFITTI INTERNI AQUABOARD

Semplice paramento con lastre AquaBoard BA13

Controsoffitti interni continui costituiti da una singola lastra Pregy AquaBoard BA13 avvitata a singola o doppia orditura metallica sospesa con plenum o in aderenza, fissata al solaio sovrastante tramite pendinatura.

CDO - S6027AB



CSO - S6027AB

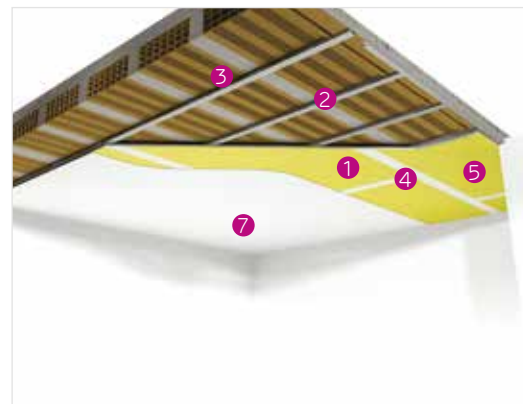

- 1 Lastra AquaBoard (*)
- 2 Orditura metallica PregyMetal AquaBoard C3 (*)
- 3 Pendinatura
- 4 Trattamento dei giunti con banda e stucco AquaBoard (*)
- 5 Viti AquaBoard (*)
- 6 Eventuale isolante
- 7 Sistema di finitura approvato (*)

APPLICAZIONI

- Realizzazione di superfici orizzontali di grandi dimensioni per esigenze estetiche in tutte le tipologie edilizie: residenziale, commerciale, ricettività ecc.
- Nuovi lavori o di ristrutturazione
- Ambienti interni con presenza di umidità
- Ambienti interni con presenza di forte umidità
- Eccezionale resistenza all'umidità
- Isolamento termico di solai o coperture
- Integrazione con sistemi impiantistici

FINALITA' SPECIFICHE

- Soluzione innovativa per la realizzazione di controsoffitti interni di locali con presenza di forte umidità
- Estesa gamma di caratteristiche meccaniche, acustiche, termiche
- Vantaggi prestazionali, tecnici ed ambientali
- Non necessita di ciclo di rasatura finale; finitura con vernice epossidica
- Elevata stabilità dimensionale
- Unità di prodotto e di tecnica con contropareti e pareti PREGYMETAL

GREENSHAPING Lastra 100% riciclabile
Crediti LEED, ITACA

NON NECESSITA DI RASATURA

(*) Nel caso di applicazione differente da quella validata o non eseguite in conformità a quanto indicato non è possibile garantire le performance del sistema

La gamma Pregy



SISTEMA AQUABOARD

Incidenze per mq di controsoffitto

Lastra AquaBoard	1,05 mq
Stucco AquaBoard	0,5 kg
Banda per giunti AquaBoard	1,5 ml
Viti AquaBoard	20 U
S6027 PregyMetalAquaBoard	*
Guide PregyMetalAquaBoard	*
Pendini + ganci d'unione	*

* Quantità indicativa da verificare in funzione delle dimensioni del controsoffitto

TIPO E SPESSORE orditura + lastre	TIPOLOGIA	NUMERO LASTRE AQUABOARD	Orditura METALLICA						PESO (Kg/mq) (2)	
			PROFILO			PENDINATURA (*)				
			TIPO	CLASSE ANTICORROSIONE	INTERASSE MAX PRIMARIO (CM) 1	INTERASSE MAX SECONDARIO (CM) 1	TIPO	CLASSE ANTICORROSIONE		INTERASSE MAX (CM)
CSO 40	In aderenza	1 BA13 (3)	S6027	C3	50	-	Barra dentata PregyMetalAquaBoard	C3	90	15
	Con plenum						Gancio Nonius PregyMetalAquaBoard			
CDO 67	In aderenza	1 BA13 (3)	S6027	C3	90	50	Barra dentata PregyMetalAquaBoard + attacco d'unione PregyMetalAquaBoard	C3	90	18
	Con plenum						Gancio Nonius PregyMetalAquaBoard + attacco d'unione PregyMetalAquaBoard			

(1) Spinta superficiale considerata 20daN/mq; per differenti sovraccarichi contattare l'ufficio tecnico Siniat

(2) Peso indicativo al mq

(3) Avvitatura delle lastre con viti AquaBoard auto perforanti ad interasse massimo di 25cm

(*) Verificare che i tasselli di fissaggio al solaio esistente abbiano un coefficiente di sicurezza 5 rispetto alle sollecitazioni gravanti sui pendini. La scelta dei tasselli idonei al fissaggio dei pendini al solaio, o alle sottostrutture, è responsabilità dell'applicatore. L'incauta sospensione di corpi illuminanti e/o carichi pesanti sul controsoffitto può pregiudicare la tenuta del sistema. Ogni sollecitazione aggiunta al controsoffitto deve essere verificata dalla Divisione Tecnica Siniat

(*) Nel caso di applicazione differente da quella validata o non eseguite in conformità a quanto indicato non è possibile garantire le performance del sistema

APPENDICE 2

SCUOLA DI POSA ITINERANTE (SPI)

SCUOLA DI POSA ITINERANTE (SPI)

La Scuola di Posa Itinerante di Siniat nasce con l'obiettivo di raggiungere gli Applicatori e gli Operatori del Settore ovunque sul territorio Italiano, con propri corsi di Formazione su prodotti e sistemi.

In particolare, il Corso Specialistico di posa sul sistema AquaBoard è appositamente studiato per fornire le competenze teorico-pratiche necessarie per la realizzazione di sistemi complessi:

- pareti perimetrali esterne antintrusione,
- contropareti e controsoffitti esterni,
- pareti separative e contropareti interne di locali ad elevata umidità.

Durante il Corso vengono approfonditi gli aspetti relativi al tema dell'isolamento Termico, dell'isolamento Acustico, della Resistenza meccanica/antintrusione, dei dettagli costruttivi complessi (ad esempio: vani porte/finestre, giunti di dilatazione etc..) e delle corrette sequenze di posa.

Il Corso consente ai partecipanti di impegnarsi direttamente nella realizzazione dei sistemi sopraccitati.



La SPI ha ottenuto il certificato ISO 9001:2008 dal Bureau Veritas



SCUOLA DI POSA ITINERANTE (SPI)

È una scuola itinerante per la formazione teorico-pratica di Applicatori e Operatori di settore ovunque sul territorio italiano. I Corsi sono tenuti, da Insegnanti e Istruttori qualificati di Siniat presso i propri Distributori di area e su richiesta dei loro Clienti che ne scelgono la tipologia.

I TITOLI RILASCIATI DALLA S.P.I.

La SPI è Certificata ISO 9001 dall'Ente certificatore BUREAU VERITAS con ratifica di ACCREDIA.

Grazie a questa certificazione di qualità la Siniat S.p.A., con l'erogazione dei Corsi di formazione, può rilasciare direttamente:

- L'Attestato di Partecipazione rilasciato a coloro che, pur seguendo i Corsi, non intendono svolgere esami teorico-pratici.
- Il Certificato di Competenza sull'argomento trattato dallo specifico Corso, rilasciato dalla S.P.I. a superamento degli esami teorico-pratici.

I CORSI

Alla data di pubblicazione di questo manuale i Corsi teorico-pratici erogati sono 8.

Corso Base

È rivolto a coloro che intendono avvicinarsi ai prodotti e ai sistemi in cartongesso non conoscendoli o avendone una generica esperienza sul tema.

Corso Superfici Curve

È un Corso specialistico che si rivolge ad Applicatori esperti che intendono conoscere le metodologie di posa per la realizzazione di superfici curve.

Corso Stucchi e Trattamento dei Giunti

È un Corso specialistico sulle diverse tipologie di stucchi e loro applicazione per l'esecuzione dei giunti.

Corso sulla Protezione al Fuoco dei Sistemi

Tratta la nuova Normativa Europea sulla reazione e la resistenza al fuoco applicata ai sistemi in cartongesso e si sofferma, nella parte pratica, sulla realizzazione di giunti di dilatazione, di canalizzazioni e di inserimento di supporti intumescenti per attraversamenti impiantistici.

Corso Base informativo

Corso teorico-dimostrativo per gli operatori del settore quali magazzinieri, venditori e tecnici dei Distributori.

Corso Protezione al Fuoco dei Sistemi

È rivolto agli Applicatori che intendano conoscere le informazioni base per la comprensione delle caratteristiche di protezione al fuoco dei sistemi in cartongesso Siniat S.p.A. in riferimento a Norme e Leggi vigenti sia nazionali che europee.

Corso l'Acustica nei Sistemi

È rivolto agli Applicatori che intendano conoscere gli elementi base per la comprensione dei fenomeni acustici e le metodologie per il loro controllo.

Corso Sistemi AquaBoard e LaDura

È un Corso specialistico, appositamente studiato per fornire agli Applicatori le competenze teorico-pratiche necessarie per la realizzazione di sistemi complessi, quali pareti perimetrali esterne antintrusione, controsoffitti esterni e pareti separative tra alloggi antintrusione.

COME ISCRIVERSI

Per iscriversi ai Corsi ci si può rivolgere direttamente al proprio Distributore di fiducia, oppure contattare la Segreteria della S.P.I.
Tel. 0382.4575.75
Fax 0382.4575.250
E-mail: siniat.italia@siniat.com
(da indicare, come oggetto, "Scuola di Posa Itinerante").



APPENDICE 3

SICUREZZA

SICUREZZA



Siniat si impegna a fornire un ambiente di lavoro sano e sicuro a tutti i collaboratori interni ed esterni e a garantire che tutte le attività vengano svolte in sicurezza.

Salute e sicurezza sono valori fondamentali che devono impregnare ogni aspetto della nostra attività. In tema di Sicurezza, crediamo che l'unico numero accettabile sia zero: zero incidenti, infortuni o malattie professionali. Obiettivo indispensabile al fine di arrivare all'eccellenza.

Eccellenza perseguita anche con la Politica di Sicurezza dei Sistemi: dedichiamo le nostre risorse a soddisfare completamente le necessità e richieste dei clienti, offrendo i più affidabili prodotti e sistemi.

Come produttori leader nel settore ci impegniamo con responsabilità in tali valori, fornendo supporto specialistico, che aggiunge valore al nostro mercato, facendo crescere gli standard nel costruire.

SICUREZZA SUL LAVORO

In cantiere, piccolo o grande che sia, è buona norma rispettare alcune semplici regole al fine di tutelare se stessi e chi ci è vicino.

Le regole (obbligatorie)

Nei grandi cantieri

- contattare il Direttore Lavori per concordare data, orario arrivo e documentazione necessaria per accedere e lavorare.
- Registrarsi:** ed avere sempre con sé il tesserino indicante nome, cognome e dati della società per cui si lavora (come da disposizione di legge n. 626). Ove previsto dalla Direzione Lavori ci può essere l'esigenza di un cartellino specifico del cantiere da dover esibire.



VIETATO L'INGRESSO A TUTTE LE PERSONE NON AUTORIZZATE



SCARPE DI SICUREZZA



CASCO DI SICUREZZA



IMBRAGATURA DI SICUREZZA



ATTENZIONE CARICHI SOSPESI



SEGNALE DI PERICOLO

Nei grandi e piccoli cantieri

Indossare sempre

- il casco di sicurezza
- le scarpe di sicurezza
- gli occhiali di protezione
- il giubbotto ad alta visibilità (grande cantiere)
- guanti quando si manipolano oggetti taglienti come profili, taglierini, cesoie ecc..
- imbracature per lavori in altezza: devono essere opportunamente agganciate al fine di eliminare il rischio di cadute (grande cantiere).

Fare sempre attenzione a

- persone in attività nelle vicinanze
- possibili carichi sospesi e/o mezzi per il sollevamento materiali con rischio di caduta: non restare assolutamente sotto di essi
- sconnessioni del pavimento, salti

di quota, gradini non stabili e comunque materiali che possano ostacolare il passaggio (anche cavi elettrici) o parapetti posticci: essere sempre cauti ed in allerta su dove si cammina e non distrarsi mai

- parapetti a stabilità precaria e vuoti non protetti
- eliminare eventuali situazioni di rischio
- non agire frettolosamente mettendosi in situazioni di pericolo

Movimentazione e utilizzo sicuro del materiale

Sollevarre i carichi centrando l'oggetto tra i piedi, piegando le gambe e tenendo la schiena dritta.

Muovete i piedi e tutto il corpo per girarvi: **NON RUOTATE MAI LA SCHIENA.**

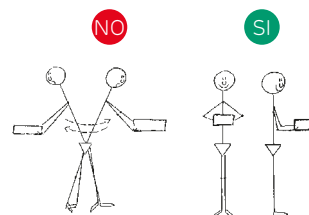
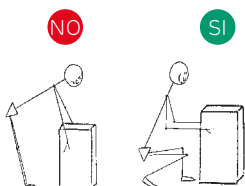

LA SICUREZZA DEI SISTEMI

LEGGI E NORME

Sicurezza e benessere ambientale sono l'obiettivo delle Norme e delle Leggi, sia europee che nazionali, coinvolgenti l'edilizia. Il rispetto delle indicazioni legislative sulle prestazioni richieste nei campi del fonoisolamento, del contenimento dei consumi energetici, dell'antisismicità degli elementi portanti e non portanti dei fabbricati nonché della protezione antincendio degli spazi comuni è oggi imperativo. La maggior parte degli edifici italiani non raggiunge i

LA PROGETTAZIONE

Progettare oggi, nella rigorosa applicazione di Norme e Leggi, necessita un'attenta valutazione delle caratteristiche dei sistemi in funzione delle categorie degli edifici e delle singole aree di funzionalità interna. Le scelte risolutive per gli specifici impieghi richiedono un'elevata conoscenza delle caratteristiche del prodotto-sistema per evitare che erronee interpretazioni d'idoneità ne vanifichino le attese.

requisiti minimi richiesti dal legislatore per le succitate caratteristiche e, purtroppo, a discapito del fruitore degli spazi abitativi.

SINIAT ha finalizzato la sua ricerca alla messa a punto di partizioni esterne innovative in grado di consentire qualsiasi livello di prestazione prevista dal quadro normativo, sia nella ristrutturazione che nella realizzazione di nuovi fabbricati.

La Norma nazionale UNI 11424:2011 – Sistemi costruttivi non portanti

Il metodo costruttivo a secco fornisce numerosi vantaggi quali il rispetto dei requisiti delle più recenti normative in ambito di isolamento termico ed acustico, l'ottima lavorabilità, la versatilità, la flessibilità e la leggerezza consentono di realizzare in modo semplice e rapido anche le soluzioni più complesse ed elaborate dell'architettura contemporanea. Inoltre sul cantiere c'è un reale risparmio sui costi di gestione nonché la completa eliminazione delle assistenze murarie e quindi di pulizia del cantiere.

di lastre di gesso rivestito (cartongesso) su orditure metalliche – Posa in opera.

La norma europea sulla posa dei sistemi in cartongesso ha avuto una battuta d'arresto e questo ha generato l'esigenza di porvi rimedio varando la Norma nazionale UNI 11424 che consente di avere un sicuro riferimento per la progettazione, l'installazione e/o la verifica della corretta posa in opera dei sistemi in cartongesso.

La rispondenza dei sistemi alle caratteristiche attese è scontatamente legata alla corretta installazione.

La Divisione Tecnica SINIAT utilizza fogli di calcolo in accordo con le vigenti normative tecniche sulle costruzioni (NTC) e gli Eurocodici verificando tutti gli stati limite da queste previste.

Test a scala reale sono inoltre condotti presso il proprio Centro Studi a supporto e verifica della correttezza e sicurezza dei metodi di calcolo adottati.

Il presente manuale fornisce indicazioni per la corretta posa in opera del sistema AquaBoard.

APPENDICE 4

GAMMA

SISTEMA AQUABOARD

LASTRE

NUOVO CODICE SAP	VECCHIO CODICE	TIPO	SPESS. mm	LARGH. cm	LUNGH. cm	N. LASTRE per conf.	M ² per conf.	KG per conf.
117346	PA3200W60	BA13	12,5	120	200	60	144	1.560
117347	PA3300W48	BA13	12,5	120	300	48	172,8	1.870





FINITURA

NUOVO CODICE SAP	CODICE	DESCRIZIONE	TIPO	CONFEZIONAMENTO	KG per conf.	UNITA DI FATTURAZIONE	
	4052394	RWAB25	Adesivo&Rasante polv. AquaBoard 25 kg	Rasante minerale ecocompatibile	Bancale 60 sacchi da 25 kg	1.500	Sacco
	4052395	RWAB25G	Adesivo&Rasante polv. AquaBoard 25 kg	Rasante minerale ecocompatibile a grana grossa	Bancale 60 sacchi da 25 kg	1.500	Sacco
	98460	PWMIX25	Stucco in pasta AquaBoard 25 kg	Stucco in pasta resistente all'umidità	Secchi da 25 kg	25	Secchio

STRUTTURA METALLICA

PROFILI MARCATI  SECONDO UNI EN14195

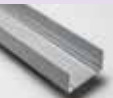
PER ESTERNI ED AMBIENTI UMIDI

NUOVO CODICE SAP	VECCHIO CODICE	DESCRIZIONE	CONFEZIONAMENTO	CONF. MAGG.	KG PER CONF. MAGG.	
	117194	DG300WAB	Guida PregyMetalAquaBoard 50/40 Sp. 6/10 Rif. CE U 40/50/40	Fascetti da 8 barre da 3 m = 24m	Fasci da 128 barre in 16 fascetti da 8 barre da 3 m = 384 m	210
	117195	DK300WAB	Guida PregyMetalAquaBoard 75/40 Sp. 6/10 Rif. CE U 40/75/40	Fascetti da 8 barre da 3 m = 24m	Fasci da 120 barre in 15 fascetti da 8 barre da 3 m = 360 m	235
	4052392	DK300WAB/10	Guida PregyMetalAquaBoard 75/40 Sp. 10/10 Rif. CE U 40/75/40	Fascetti da 4 barre da 3 m = 12 m	-	14
	117196	DL300WAB	Guida PregyMetalAquaBoard 100/40 Sp. 6/10 Rif. CE U 40/100/40	Fascetti da 8 barre da 3 m = 24 m	Fasci da 80 barre in 10 fascetti da 8 barre da 3 m = 240 m	185







STRUTTURA METALLICA

PROFILI MARCATI  SECONDO UNI EN14195

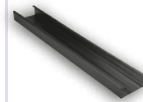

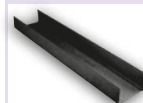
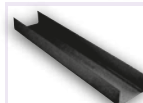
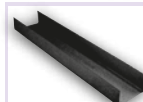
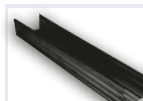
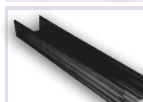

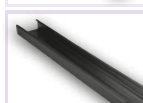
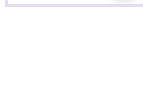
PER ESTERNI ED AMBIENTI UMIDI

	NUOVO CODICE SAP	VECCHIO CODICE	DESCRIZIONE	CONFEZIONAMENTO	CONF. MAGG.	KG PER CONF. MAGG.
	CODICE SU RICHIESTA	DL300WAB/10	Guida PregyMetalAquaBoard 100/40 Sp. 10/10 Rif. CE U 40/100/40	Fascetti da 4 barre da 3 m = 12 m	-	17
	4052353	UA300WAB/10	Guida PregyMetalAquaBoard 150/40 Sp. 10/10 Rif. CE U 40/150/40	Fascetti da 4 barre da 3 m = 12 m	-	22
	117181	CG300WAB	Montante PregyMetalAquaBoard 50/50 Sp. 6/10 Rif. CE C 47/49/50	Fascetti da 8 barre da 3 m = 24 m	Fasci da 128 barre in 16 fascetti da 8 barre da 3 m = 384 m	265
	117183	CK300WAB	Montante PregyMetalAquaBoard 75/50 Sp. 6/10 Rif. CE C 47/74/50	Fascetti da 8 barre da 3 m = 24 m	Fasci da 96 barre in 12 fascetti da 8 barre da 3 m = 288 m	230
	117185	CL300WAB	Montante PregyMetalAquaBoard 100/50 Sp. 6/10 Rif. CE C 47/99/50	Fascetti da 8 barre da 3 m = 24 m	Fasci da 64 barre in 8 fascetti da 8 barre da 3 m = 192 m	175
	117188	CO300WAB	Montante PregyMetalAquaBoard 150/50 Sp. 6/10 Rif. CE C 47/149/50	Fascetti da 4 barre da 3 m = 12 m	Fasci da 32 barre in 8 fascetti da 4 barre da 3 m = 96 m	160
	117197	GI300WAB	Profilo PregyMetalAquaBoard S6027 Sp. 6/10 Rif. CE C 27/60/27	Fascetti da 12 barre da 3 m = 36 m	Fasci da 180 barre in 15 fascetti da 12 barre da 3 m = 540 m	280
	117192	DC300WAB	Guida PregyMetalAquaBoard S4927 e S6027 Sp. 6/10 Rif. CE U 28/28/28	Fascetti da 10 barre da 3 m = 30 m	Fasci da 300 barre in 30 fascetti da 10 barre da 3 m = 900 m	325









STRUTTURA METALLICA PER AMBIENTI ALTAMENTE CORROSIVI (C5 E C5-M) ⁽³⁾

	NUOVO CODICE SAP	VECCHIO CODICE	DESCRIZIONE	CONFEZIONAMENTO
	CODICE SU RICHIESTA	93112	Guida 28/30 C5 sp. 6/10	Fasci da 288 barre
	CODICE SU RICHIESTA	94112	Guida 28/30 C5-M sp. 6/10	Fasci da 180 barre
	CODICE SU RICHIESTA	93700	Profilo S6027 C5 sp. 6/10	Fasci da 180 barre
	CODICE SU RICHIESTA	94700	profilo 6027 C5-M sp. 6/10	Fasci da 288 barre
	CODICE SU RICHIESTA	93660	Guida 50/40 C5 sp. 6/10	Fasci da 160 barre
	CODICE SU RICHIESTA	94660	Guida 50/40 C5-M sp. 6/10	Fasci da 160 barre
	CODICE SU RICHIESTA	93661	Guida 75/40 C5 sp. 6/10	Fasci da 120 barre
	CODICE SU RICHIESTA	94661	Guida 75/40 C5-M sp. 6/10	Fasci da 120 barre
	CODICE SU RICHIESTA	93662	Guida 100/40 C5 sp. 6/10	Fasci da 80 barre
	CODICE SU RICHIESTA	94662	Guida 100/40 C5-M sp. 6/10	Fasci da 80 barre
	CODICE SU RICHIESTA	93664	Guida 150/40 C5 sp. 6/10	Fasci da 60 barre
	CODICE SU RICHIESTA	93604	Montante 50/50 C5 sp. 6/10	Fasci da 128 barre
	CODICE SU RICHIESTA	94604	Montante 50/50 C5-M sp. 6/10	Fasci da 128 barre
	CODICE SU RICHIESTA	93624	Montante 75/50 C5 sp. 6/10	Fasci da 96 barre
	CODICE SU RICHIESTA	94624	Montante 75/50 C5-M sp. 6/10	Fasci da 96 barre
	CODICE SU RICHIESTA	93644	Montante 100/50 C5 sp. 6/10	Fasci da 64 barre
	CODICE SU RICHIESTA	94644	Montante 100/50 C5-M sp. 6/10	Fasci da 64 barre
	CODICE SU RICHIESTA	93014	Montante 150/50 C5 sp. 6/10	Fasci da 48 barre

PROFILI DI FINITURA

	NUOVO CODICE SAP	VECCHIO CODICE	DESCRIZIONE	CONFEZIONAMENTO
	4052339	AP300WAB	Profilo di partenza in alluminio	Fascetti da 25 barre da 3 mt
	4052338	AD250WAB	Paraspigolo in PVC e rete da 8*12 cm	Fascetti da 50 barre da 2,50 mt
	4052342	GO250WAB	Paraspigolo in PVC e rete 10*10 cm con gocciolatoio	Fascetti da 25 barre da 2,50 mt
	4052340	GDA250WAB	Giunto di dilatazione angolare	Fascetti da 25 barre da 2,50 mt
	4052341	GDL250WAB	Giunto di dilatazione lineare	Fascetti da 25 barre da 2,50 mt

ACCESSORI

	NUOVO CODICE SAP	VECCHIO CODICE	DESCRIZIONE	CONFEZIONAMENTO	UNITÀ FATTURAZIONE
	4042969	WAB32	Viti AquaBoard 32 mm Punta a chiodo	Scatola da 1000 pezzi	Scatola
	4042970	WAB42	Viti AquaBoard 42 mm Punta a chiodo	Scatola da 1000 pezzi	Scatola
	4042967	WAB25/T	Viti AquaBoard 25 mm Punta a trapano	Scatola da 1000 pezzi	Scatola
	4042968	WAB38/T	Viti AquaBoard 38 mm Punta a trapano	Scatola da 1000 pezzi	Scatola
	4042971	WAB42L	Viti AquaBoard 42 mm per legno	Scatola da 1000 pezzi	Scatola
	4045704	85890	Banda in rete AquaBoard per giunti in applicazione con con stucco, 5 cm*90 m	Scatola da 10 rotoli da 90 m = 900 m	Scatola
	4052242	RE10050AB	Rotolo rete AquaBoard 160 gr per applicazione con rasante	Rotolo da 1*50 mt	N.
	4052243	RE62550AB	Nastro in rete per giunti AquaBoard 160 gr in applicazione con rasante	Scatola da 16 rotoli da 6,25 cm*50 mt	Scatola

ACCESSORI

	NUOVO CODICE SAP	VECCHIO CODICE	DESCRIZIONE	CONFEZIONAMENTO
	4054457	92142 (2)	Attacco ortogonale per S6027 C3	Scatola da 100 pezzi
	4055635	93142 (2)	Attacco ortogonale per S6027 C5	Scatola da 100 pezzi
	CODICE SU RICHIESTA	94142 (2)	Attacco ortogonale per S6027 C5-M	Scatola da 100 pezzi
	4052190	92141 (2)	Giunto per S6027 C3	Scatola da 100 pezzi
	4055258	93141 (2)	Giunto per S6027 C5	Scatola da 100 pezzi
	CODICE SU RICHIESTA	94141 (2)	Giunto per S6027 C5-M	Scatola da 100 pezzi
	CODICE SU RICHIESTA	92161 (2)	Barra dentata 125mm C3	Scatola da 50 pezzi
	4055773	93161 (2)	Barra dentata 125mm C5	Scatola da 50 pezzi
	4052195	94161 (2)	Barra dentata 125mm C5-M	Scatola da 50 pezzi
	CODICE SU RICHIESTA	92206 (1 e 2)	Barra superiore sistema Nonius C3	Scatola da 50 pezzi
	4052197	93206 (1 e 2)	Barra superiore sistema Nonius C5	Scatola da 50 pezzi
	CODICE SU RICHIESTA	94206 (1 e 2)	Barra superiore sistema Nonius C5-M	Scatola da 50 pezzi
	4052192	92235 (2)	Attacco inferiore per Sistema Nonius C3	Scatola da 100 pezzi
	4055256	93235 (2)	Attacco inferiore per Sistema Nonius C5	Scatola da 100 pezzi
	CODICE SU RICHIESTA	94235 (2)	Attacco inferiore per Sistema Nonius C5-M	Scatola da 100 pezzi
	4052193	92116 (2)	Clip per sistema Nonius C3	Scatola da 100 pezzi
	4055257	93116 (2)	Clip per sistema Nonius C5	Scatola da 100 pezzi
	CODICE SU RICHIESTA	94116 (2)	Clip per sistema Nonius C5-M	Scatola da 100 pezzi
	4054458	010	Staffa a L 60*35 mm in zinco-magnesio sp. 10/10	Scatola da 100 pezzi
	CODICE SU RICHIESTA	069	Staffa a L 120*35 mm in zinco-magnesio sp. 10/10	Scatola da 100 pezzi

APPENDICE 5

DOCUMENTAZIONE
TECNICALA DOCUMENTAZIONE
TECNICA

AQUABOARD



LADURA PLUS



SISMICA



PREGYINDUSTRY



SYNIA



PANNELLI ACCOPPIATI



HYDROPANEL

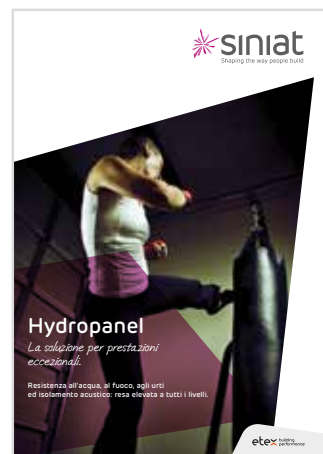

BLUCLAD



DURIPANEL



POSATORE



MEMENTO



ANTINCENDIO



BOTOLE



PREGYGREENSERVICE



SVILUPPO SOSTENIBILE



LA CASA



LA SCUOLA



INSIDE EXPO



SPI



TECNOLOGIA A SECCO



STUCCATURA



STUCCO E6.0

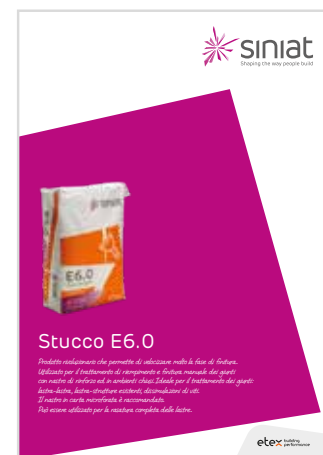

ANTISFONDELLAMENTO



I manuali specifici dei sistemi riportano le voci di capitolato, i quantitativi medi e i disegni relativi. Questa documentazione, oltre alle brochure relative ai vari componenti del sistema, sono scaricabili direttamente dal nostro sito www.siniat.it, oppure si possono richiedere inviando un fax al numero 0382.4575.250, o inviando un'e-mail a siniat.italia@siniat.com.

APPENDICE 6

REFERENZE
EXPOAQUABOARD: LA CHIAVE
DEL SUCCESSO DI EXPO

L'ottimo risultato di Siniat in EXPO nasce dalla necessità di realizzare i padiglioni nazionali, le aree comuni ed i cluster tematici in tempi ridotti e successivamente dalle prestazioni tecniche che ne sono state richieste. La soluzione migliore è stata sicuramente l'utilizzo delle soluzioni costruttive a secco. Sono state analizzate le prestazioni di resistenza al fuoco, acustiche e soprattutto di resistenza meccanica richieste: le pareti divisorie, contropareti e controsoffitti realizzati con i sistemi Siniat sono state in grado di garantire una vasta gamma di vantaggi prestazionali, tecnici e ambientali atti a soddisfare le più esigenti specifiche richieste dal progettista in funzione dei vari disegni architettonici. Nello specifico, dove la complessità architettonica e la molteplicità di superfici curve ha reso necessario proporre una soluzione alternativa alle comuni lastre in cemento per esterno, al

fine di velocizzare la posa in opera ridurre i costi di installazione e garantirne al contempo le performance dei sistemi: AquaBoard si è sempre confermata la scelta migliore.

AQUABOARD NEL
PADIGLIONE COREA

Per le tamponature esterne si è utilizzato quindi il sistema AquaBoard con rasatura diretta, apprezzato e subito accettato sia dal progettista, dalla direzione lavori, dal general contract e dall'applicatore, soprattutto per la facilità di lavorazione e curvatura della lastra, garantendo al contempo alte prestazioni di resistenza all'umidità dettate dall'ambiente in cui è stato impiegato garantendo un'eccezionale resistenza all'acqua. Ha offerto una vasta gamma di vantaggi prestazionali, tecnici, ambientali soddisfacendo le più esigenti specifiche di progetto architettonico. In particolare l'impiego di lastre

AquaBoard rende possibile la realizzazione di superfici curve fino ad un raggio minimo di curvatura pari a 2m. Raggi inferiori possono essere realizzati impiegando strisce di lastre.

AQUABOARD NEL
PADIGLIONE THAILANDIA

Per le tamponature esterne si sono realizzate tramezzature e contropareti con lastra AquaBoard con rasatura diretta. L'utilizzo di tale sistema ha consentito di poter completare le opere in tempi rapidi e di soddisfare allo stesso tempo le esigenze di elevata resistenza all'umidità dettate dall'ambiente in cui è stato impiegato garantendo un'eccezionale resistenza all'acqua e ha offerto una vasta gamma di vantaggi prestazionali. In ambienti esterni non direttamente esposti agli agenti atmosferici si è utilizzato il sistema AquaBoard senza ciclo di rasatura superficiale della lastra.



PADIGLIONE USA



PADIGLIONE THAILANDIA



PADIGLIONE IRAN



PADIGLIONE EXPO CENTER



PADIGLIONE FRANCIA



PADIGLIONE COREA



APPENDICE 7

REFERENZE
ITALIAAQUABOARD: SOLUZIONE INNOVATIVA
PER LE FACCIATE ESTERNE.

Il sistema AquaBoard è la soluzione innovativa per la realizzazione di facciate e controsoffitti esposti agli agenti atmosferici, nonché di pareti e controsoffitti in ambienti ad elevata umidità (piscine, stabilimenti termali, bagni).

Con un'eccezionale resistenza all'acqua (assorbimento < 3% secondo EN520), AquaBoard è la prima lastra in gesso rivestito sviluppata da Siniat per l'impiego in sistemi a secco da esterno in grado di offrire una vasta gamma di vantaggi prestazionali, tecnici ed ambientali e di soddisfare anche le più esigenti specifiche di progetto. L'efficacia della soluzione AquaBoard è confermata dall'"Agrément Tecnico" (certificato di idoneità tecnica) rilasciato dall'ITC-CNR secondo lo standard europeo UEAtc, che ne attesta la durabilità per un periodo superiore ai 25 anni.

Il sistema AquaBoard ha inoltre ottenuto la certificazione antieffrazione dall'Istituto Giordano. A Ottobre 2013 il sistema AquaBoard ha ottenuto anche la certificazione antisismica dall'Università Federico II di Napoli.

PRIMO EDIFICIO
RISTRUTTURATO CON
AQUABOARD**Casa del Senato - Torino.**

Nel 1951 l'edificio fu demolito conservando soltanto la facciata su largo IV Marzo. La tipologia a torre è stata utilizzata come mediazione compositiva per proporre un manufatto in riconoscibile successione temporale rispetto alla preesistenza. I colori, i particolari strutturali e di rivestimento sono quelli della tradizione. Le aperture sono disegnate invece in funzione della residenzialità

interna ma in dialogo con l'irregolarità compositiva che troviamo nei circostanti reperti rimaneggiati nel tempo. La facciata storica è stata restaurata valorizzando le riplasmazioni settecentesche e le aperture di gusto medioevale. Per il fronte esterno si è utilizzata una controparete AquaBoard con ciclo di finitura in intonachino acrilico a spessore. Il progetto ha permesso di ottenere a una nuova configurazione mirata a ricucire lo strappo compositivo e funzionale provocato dalla riedificazione post bellica con l'inserimento di un fulcro tra la facciata storica sulla piazzetta e la facciata anni '50 su via Conte Verde (di altra proprietà).

Scopri tutte le altre referenze Siniat nella sezione Biblioteca digitale/Referenze sul sito www.siniat.it



CASA DEL SENATO - TORINO



COMPLESSO SAN LORENZO - GALLARATE



CONDOMINIO RESIDENZIALE - BRESCIA



EDIFICIO RESIDENZIALE - LOMAZZO (CO)



POIANO RESORT - GARDA



VILLA '800 - PADOVA



Per fortuna c'è
AquaBoard.



AquaBoard.

La lastra che difende dall'acqua e non solo.



Sistema
certificato



Velocità
di installazione



Ottima
lavorabilità



Resistenza
agli agenti
atmosferici



Ottime
prestazioni
tecniche



Resistenza
a funghi
e muffe



CERTIFICATO
ANTISISMICO

ANTISISMICA



Lastra 100% riciclabile
Crediti LEED, ITACA



Certificato durabilità



